



Справочная информация

для розничных продаж продукции Blum
в Республике Беларусь
с 1 июля 2021 года

www.panfasad.com

 **blum**®



О компании «АНТАРИОН ГРУПП»	1	▶ SPACE TWIN – узкий шкаф	30
О компании Blum	2	▶ SPACE TOWER — шкаф для запасов	31
Электронные сервисы Blum	3	Центральный замок CABLOXX	32
Подъемные механизмы		Электрическая система открывания SERVO-DRIVE	33
▶ складной AVENTOS HF	4	Системы скрытых направляющих	
▶ откидной AVENTOS HS	5	▶ MOVENTO	37
▶ вертикальный AVENTOS HL	6	▶ TANDEM с замками	38
▶ поворотный AVENTOS HK top	7	▶ TANDEM на фиксаторах	40
▶ поворотный AVENTOS HK-S	8	Фиксатор выдвижной полки	41
▶ поворотный AVENTOS HK-XS	9	METABOX	42
Системы выдвижения		Системы петель Blum	44
▶ LEGRABOX	10	Механическая система открывания TIP-ON	
▶ механическая система открывания		для распашных дверей	51
TIP-ON BLUMOTION для LEGRABOX	14	Крепежная фурнитура Blum	52
▶ системы внутренних разделителей AMBIA-LINE	15	Сверильно-присадочные станки Blum	53
▶ TANDEMBOX antaro	17	Шаблоны и приспособления для монтажа Blum	54
▶ механическая система открывания		Заглушки с логотипом производителя	55
TIP-ON BLUMOTION для TANDEMBOX	23	Система для сбора мусора и хранения	57
▶ дополнительные элементы и сопутствующие		Комплекты сушек для выдвижных ящиков	60
товары для TANDEMBOX	24	Сушки для посуды в навесной шкаф	61
▶ системы внутренних разделителей ORGA-LINE ...	25	Противоскользящие коврики AGOFORM	62
▶ аксессуары AMBIA-LINE, ORGA-LINE	27	Вкладыши AGOFORM	63
▶ SPACE STEP – цокольная система	28	Дополнительная продукция CAMAR	64

Четыре технологии движения для бесконечных возможностей:

BLUMOTION

by Blum

Встроенная система амортизации для мягкого и бесшумного закрывания

TIP-ON

by Blum

Механическая система открывания для фасадов без ручек

SERVO-DRIVE

by Blum

Электрическая система открывания для фасадов без ручек

TIP-ON BLUMOTION

by Blum

Механическая система открывания фасадов без ручек со встроенной системой амортизации

ООО «АНТАРИОН ГРУПП» официальный представитель Blum в Республике Беларусь

Компания «Антарион Групп»

- Специализируется на работе с фурнитурой Blum.
- Поставляет изделия напрямую с заводов в Австрии.
- Поддерживает широкую складскую программу продукции.
- Бесплатно доставляет товар по всем городам Беларуси.
- Представляет Беларусь на международных выставках Blum.
- Предоставляет образцы Blum для Вашего мебельного салона на специальных условиях.



НАШИ СЕРВИСЫ

Учебный центр Blum



Специализированные семинары по различным темам проводят наши квалифицированные сотрудники.

Мы предлагаем бесплатное обучение для:

- архитекторов и дизайнеров;
- производителей мебели;
- сотрудников отделов снабжения;
- продавцов мебельных салонов;
- сборщиков мебели.

Производим тестирование дизайнеров мебели и продавцов мебельной фурнитуры Blum с выдачей сертификата.



Демонстрационный зал Blum



Дизайнеры, частные производители и сборщики мебели могут воспользоваться демонстрационным залом Blum как собственным офисом. Для этого предусмотрено пространство Coworking - удобные рабочие места для обсуждения проектов со своими заказчиками.

Частные клиенты ознакомятся с новейшими изделиями и технологиями, вдохновятся функциональными идеями шкафов для различных жилых помещений, например, для кухни, ванной или прихожей!

Бесплатная библиотека «Antaron»



Бесплатная библиотека «Antaron» для системы автоматизации производства БАЗИС мебельщик позволяет автоматизировать рабочий процесс от момента проектирования до этапа размещения заказа.

В библиотеку интегрированы:

- список номенклатуры (база материалов Blum, CAMAR, Elletipi, AGOFORM);
- 3D модели Blum подъемных механизмов, петель, направляющих, выдвигаемых ящиков и внутренней организации для них;
- 3D модели (доп. фурнитура: завесы | опоры | ведра | сушки);
- интеграция с номенклатурой учетной программы 1С 8.3 компании ООО «Антарион Групп».

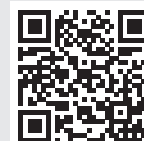

AGE EXPLORER

AGE EXPLORER® – костюм, который имитирует ограниченные возможности движения, возникающие у людей с возрастом. Таким образом, при создании изделий мы сразу можем проверить, обеспечивают ли они пользователю кухни удобство и эргономичность на долгое время.

Протестировать AGE EXPLORER® можно в нашем демонстрационном зале Blum.

Для этого необходимо заранее записаться на сайте



Дизайнер-консультант

Наш специалист поможет прорисовать эскиз мебели с использованием фурнитуры Blum в программах Базис-Мебельщик и Базис-Салон, составит спецификацию по фурнитуре и произведет расчет стоимости фурнитуры Blum в вашем проекте мебели.



Компания Blum была основана 69 лет назад Юлиусом Блюмом. Blum – это семейное предприятие. Благодаря наличию дочерних компаний и представительств по всему миру изделия Blum доступны в любом уголке земного шара. К основным стратегическим направлениям деятельности компании относятся подъемные механизмы, петли и системы выдвижения. Наше внимание всегда сосредоточено на стремлении к совершенному движению.

НА ПРОТЯЖЕНИИ

50

ЛЕТ МЫ ОБУЧАЕМ
УЧЕНИКОВ

ПОСТАВКИ В

>120

СТРАН ПО ВСЕМУ МИРУ

>8349

СОТРУДНИКОВ ПО
ВСЕМУ МИРУ

8

ЗАВОДОВ В
ФОРАРЛЬБЕРГЕ,
А ТАКЖЕ ЗАВОДЫ
В США И БРАЗИЛИИ

>1.906,92

МЛН. ЕВРО
ОБЩИЙ ОБОРОТ

>2600

ПАТЕНТОВ ПО
ВСЕМУ МИРУ

327

МЛН. ЕВРО
ИНВЕСТИЦИЙ В 2020/2021 ГОДУ

3

СТРАТЕГИЧЕСКИХ НАПРАВЛЕНИЯ:
ПОДЪЕМНЫЕ МЕХАНИЗМЫ,
ПЕТЛИ И СИСТЕМЫ ВЫДВИЖЕНИЯ

1952

ГОД ОСНОВАНИЯ КОМПАНИИ

Электронные сервисы Blum

Бесплатное мобильное приложение для сборщиков EASY ASSEMBLY

EA

blum

Приложение EASY ASSEMBLY дает ответ на любой вопрос, касающийся монтажа, надежной установки или точной регулировки фурнитуры Blum.



App Store

Установите сейчас бесплатное приложение EASY ASSEMBLY для операционной системы iOS (версия 9.0 и выше)



Google play

Установите сейчас бесплатное приложение EASY ASSEMBLY для операционной системы Android (версия 4.4 и выше)



@ E-SERVICES

e-services.blum.com

Электронные сервисы



КОНФИГУРАТОР ИЗДЕЛИЙ

Простой и быстрый подбор фурнитуры, скачать информацию для производства (экспорт информации по проектированию, данные CAD).



КОНФИГУРАТОР КОРПУСОВ

Поддержка при проектировании, заказе и изготовлении корпусов с фурнитурой Blum. (3D визуализация, данные CAD/CAM и VXF).



СЕРВИС ДАННЫХ CAD/CAM

Данные CAD для отдельных элементов, целых конфигураций или в виде пакета данных (2D/3D) / самые популярные форматы CAM для станков с ЧПУ.



БАЗА ДАННЫХ ИЗДЕЛИЙ

Полная информация о фурнитуре Blum. Здесь можно скачать и произвести дальнейшую обработку описания изделий, технических данных, чертежей, данных CAD и другой подробной информации.



МЕДИАТЕКА МАРКЕТИНГОВЫХ МАТЕРИАЛОВ

Разнообразные материалы для любых маркетинговых целей (более чем 17000 файлов, включающих в себя фотографии, видео, брошюры и многое другое).

i



Регистрация на сайте
www.e-services.blum.com

Специалист
по электронным сервисам:

Елена Кравцова
ek@antaron.by
моб.: +375 29 1670740

Материалы для стимулирования продаж

Бесплатная рекламная и техническая полиграфия в офисе и у дилеров компании ООО «Антария Групп».

Каталог и техническое руководство 2020/2021.

Бесплатные рекламные материалы для оформления мест продаж:

- наклейки;
- wobлеры;
- флаги.

Чемодан DYNAMIC SPACE.

Помогает конечному потребителю представить будущую кухню и попробовать различные варианты расположения корпусов.



AVENTOS HF



Складной подъемный механизм



При открывании фасад складывается и поднимается вверх.

- Обеспечивает хороший доступ к содержимому.
- Простая установка (система CLIP) и удобная регулировка в 3 измерениях.
- Фиксация фасада в любом положении.
- Свободный выбор позиции ручки.
- Стабильность даже при использовании широких фасадов.

РАЗМЕРЫ КОРПУСА:

Высота — от 480 до 1 040 мм
Ширина — до 1 800 мм

BLUMOTION

by Blum

SERVO-DRIVE

by Blum

✂ Для безупречной работы подъемника необходима настройка силового механизма.

⚠ Не тяните открытые рычаги вниз без установленного фасада во избежание травм и поломок.

Альтернатива планке на шурупы



Арт. 175H4100
Прямая ответная планка CLIP с предварительно смонтированными евровинтами, с эксцентриком

0,79



Арт. 177H3100E
Прямая ответная планка EXPANDO (альтернатива планке на шурупы) с эксцентриком

0,72

Полный комплект подъемного механизма AVENTOS HF

Верхний фасад / нижний фасад	Высота, мм	Диапазон ширины, мм	Цена
МДФ (19 мм) / МДФ (19 мм) 22/35	600	500–900	90,1
МДФ (19 мм) / МДФ (19 мм) 22/38	720	500–700	95,3
МДФ (19 мм) / МДФ (19 мм) 25/38	720	700–1000	98,2
МДФ (19 мм) / МДФ (19 мм) 28/38	720	1000–1800*	103,7
МДФ (19 мм) / МДФ (19 мм) 28/39	900	800–1300*	107,6
Узкая алюминиевая рамка / Узкая алюминиевая рамка 22/38	720	500–800	110,3
Узкая алюминиевая рамка / Узкая алюминиевая рамка 25/38	720	800–1400*	113,2
МДФ (19 мм) / Узкая алюминиевая рамка 25/38	720	700–1200*	104,4
Широкая алюминиевая рамка / Широкая алюминиевая рамка 25/38	720	800–1400*	98,2

Для других комбинаций фасадов цены могут незначительно отличаться

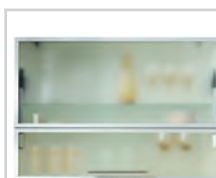

Фасады разных размеров (фасад большей высоты может находиться только сверху)



Встроенная защита для пальцев



Арт. 70T5650.TL
NEW

Петля CLIP top, без пружины, для полукладных дверей, откр. 120°.

+1,1

* При ширине корпуса от 1 200 мм (вес фасада от 12 кг) используется 3 петли, при ширине корпуса 1 800 мм (вес фасада от 20 кг) — 4 петли. Стоимость каждого дополнительного комплекта петель — 6,1. Рекомендуется использовать металлические заглушки на чашку и плечо петель (стр. 50–47).

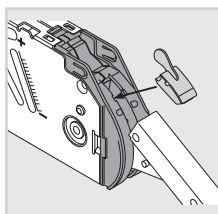

1,3

Ограничители угла открывания 104° и 83° позволяют устанавливать AVENTOS HF «под потолок» (необходимо 2 шт. на 1 комплект)



+1,89

NEW

Заглушки в цвете темно-серый (L+R)



+0,84

Для всех подъемных механизмов AVENTOS можно использовать большие заглушки белого цвета

Откидной подъемный механизм

AVENTOS HS



РАССЧИТАТЬ ТИП
СИЛОВОГО МЕХАНИЗМА
МОЖНО НА САЙТЕ
WWW.ANTARION.BY

При открывании цельный фасад поднимается над корпусом.

- Идеально подходит для шкафов с большими цельными фасадами.
- Обеспечивает хороший доступ к содержимому.
- Подходит для верхних шкафов с декоративными панелями.
- Простая установка (штанги и рычаги быстрого монтажа) и удобная регулировка в 3 измерениях.
- Фиксация фасада в любом положении.

✂ Для безупречной работы подъемника необходима настройка силового механизма.

⚠ Не тяните открытые рычаги вниз без установленного фасада во избежание травм и поломок.

РАЗМЕРЫ КОРПУСА:

Высота — от 350 до 800 мм
Ширина — до 1 800 мм

104,9

за комплект
10 к-тов в упаковке

BLUMOTION

by Blum

SERVO-DRIVE

by Blum



10,4

NEW

Крепление для тонких фасадов (1 шт.)

Дополнительная стоимость для 1 комплекта:

- + 36,8** При установке тяжелых (от 13 кг) и габаритных (высота 720 мм при ширине от 1 200 мм) фасадов используются более мощные силовые механизмы.
- + 9,7** Дополнительная штанга поперечной стабилизации.
- 13,0** Соединитель для круглой штанги.
- + 10,0** При использовании узких алюминиевых рамок.

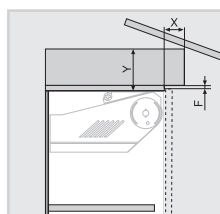

Необходимое пространство для верхних панелей

F, мм	3	2	1,5
X max, мм	35	31	28
Y max, мм	101	101	101



+1,89

NEW

Заглушки в цвете темно-серый (L+R)



+0,84

Для всех подъемных механизмов AVENTOS можно использовать большие заглушки белого цвета

AVENTOS HL



Вертикальный подъемный механизм



При открывании цельный фасад поднимается вертикально вверх, параллельно корпусу.

- Идеально подходит для шкафов с другими фасадами сверху.
- Простая установка (штанги и рычаги быстрого монтажа) и удобная регулировка в 3 измерениях.
- Фиксация фасада в любом положении.
- Стабильность даже при использовании широких фасадов.

✂ Для безупречной работы подъемника необходима настройка силового механизма.

⚠ Не тяните открытые рычаги вниз без установленного фасада во избежание травм и поломок.

110,8

за комплект

10 к-тов в упаковке

Дополнительная стоимость для 1 комплекта:

- + 3,9 При установке фасадов высотой более 400 мм.
- + 6,3 При установке фасадов высотой более 550 мм.
- + 30,2 При установке тяжелых фасадов (от 10 кг) используются более мощные силовые механизмы.
- + 14,9 Дополнительная штанга поперечной стабилизации.
- 13,0 Соединитель для овальной штанги.
- + 10,0 При использовании узких алюминиевых рамок.

BLUMOTION

by Blum

SERVO-DRIVE

by Blum

10,4



NEW

Крепление для тонких фасадов (1 шт.)

Положение фасада при использовании ограничителя угла открывания 124°

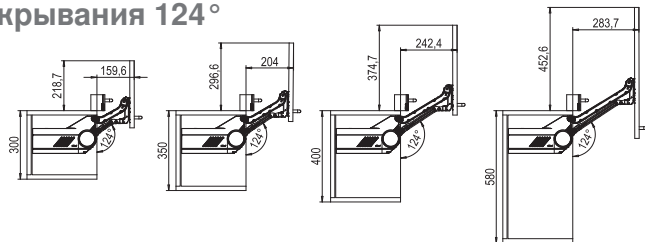

Рычаг 21L3200

Рычаг 21L3500

Рычаг 21L3800

Рычаг 21L3900

5,2

Ограничитель угла открывания 124° (необходимо 2 шт. на 1 комплект) арт. 20L7051

+1,89

NEW

Заглушки в цвете темно-серый (L+R)

+0,84

Для всех подъемных механизмов AVENTOS можно использовать большие заглушки белого цвета

Поворотный подъемный механизм

AVENTOS HK top



РАССЧИТАТЬ ТИП
СИЛОВОГО МЕХАНИЗМА
МОЖНО НА САЙТЕ
WWW.ANTARION.BY

56,1

за комплект
10 к-тов в упаковке

При открывании цельный фасад поворачивается вверх.

- С предустановленным позиционированием (под саморезы).
- С предустановленными евровинтами.
- Удобная регулировка силового механизма находится спереди
- Встроенный ограничитель угла открывания (макс. 107°).
- Подъемник открывается ощутимо легче и закрывается мягко и бесшумно.
- Встроенная система безопасности от произвольного открывания рычага.

✂ Для безупречной работы подъемника необходима настройка силового механизма.

⚠ Не тяните открытые рычаги вниз без установленного фасада во избежание травм и поломок.

Дополнительная стоимость для 1 комплекта:

+14,7 При установке тяжелых (от 9 кг) и габаритных (высота от 500 мм при ширине от 1 000 мм) фасадов используются более мощные силовые механизмы.

+10,0 При использовании узких алюминиевых рамок.

BLUMOTION

by Blum

TIP-ON

by Blum

SERVO-DRIVE

by Blum

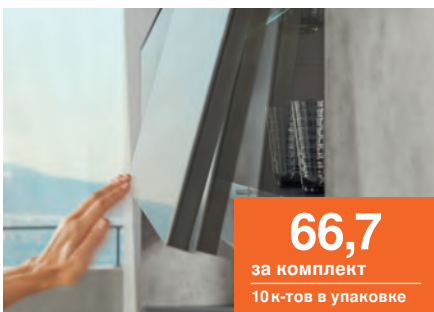

66,7

за комплект
10 к-тов в упаковке

AVENTOS HK top с TIP-ON

При высоте фасада более 500 мм используется усиленный TIP-ON



+1,89

Заглушки темно-серого цвета (L+R)



Заглушки светло-серого цвета входят в базовый комплект (L+R)



+0,84

Заглушки белого цвета (L+R)

РАЗМЕРЫ КОРПУСА*:

Высота – от 205 до 600 мм
Ширина – до 1800 мм
Мин. внутренняя глубина 261 мм с видимыми навесами
Мин. внутренняя высота 173 мм



10,4

NEW

Крепление для тонких фасадов (1 шт.)

*В таблице приведены максимально допустимые значения как высоты, так и ширины фасада! Это не означает, что оба максимальные значения применимы для одного фасада. Для правильной работы поворотного механизма необходимо определить его коэффициент мощности, который зависит от веса фасада и высоты корпуса.

Цены с НДС. Расчет производится в белорусских рублях. Валютный эквивалент цен в евро указан справочно и не является публичной офертой.

7

AVENTOS HK-S



Малый поворотный подъемный механизм



 РАССЧИТАТЬ ТИП СИЛОВОГО МЕХАНИЗМА МОЖНО НА САЙТЕ WWW.ANTARION.BY

25,1
 за комплект
 10 к-тов в упаковке

При открывании цельный фасад поворачивается вверх.

- Идеально подходит для малых корпусов, расположенных, например, над шкафом для запасов или холодильником.
- Простая установка и удобная регулировка в 3 измерениях.
- Фиксация фасада в любом положении.
- Стабильность даже при использовании широких фасадов.

✗ Для безупречной работы подъемника необходима настройка силового механизма.

⚠ Не тяните открытые рычаги вниз без установленного фасада во избежание травм и поломок.

+ 4,6 При использовании узких алюминиевых рамок.

РАЗМЕРЫ КОРПУСА:*

Высота — от 150 до 600 мм
 Ширина — до 900 мм
 Глубина — от 240 мм

BLUMOTION
by Blum

TIP-ON
by Blum



36,3
 за комплект
 10 к-тов в упаковке

AVENTOS HK-S с TIP-ON

Используется силовой механизм с обратной пружиной и стандартный TIP-ON.

Дополнительная стоимость для 1 комплекта:

+ 1,1 При установке габаритных (высота от 500 мм) фасадов используется усиленный TIP-ON.

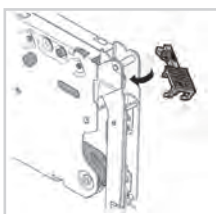

0,63
 Ограничители угла открывания 75° и 100° позволяют устанавливать AVENTOS HK-S «под потолком» (необходимо 2 шт. на 1 комплект)



+1,89
 Заглушки в цвете темно-серый (L+R)



+0,84
 Для всех подъемных механизмов AVENTOS можно использовать большие заглушки белого цвета

*В таблице приведены максимально допустимые значения как высоты, так и ширины фасада! Это не означает, что оба максимальные значения применимы для одного фасада. Для правильной работы поворотного механизма необходимо определить его коэффициент мощности, который зависит от веса фасада и высоты корпуса.

Компактный поворотный подъемный механизм

AVENTOS HK-XS

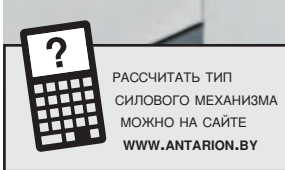

12,9
за комплект
10 к-тов в упаковке

BLUMOTION

by Blum

TIP-ON

by Blum

При открывании цельный фасад поворачивается вверх.

- Благодаря компактному размеру идеально вписывается в небольшие по глубине шкафы (в ванной или над вытяжкой).
- Симметричный силовой механизм можно использовать с одной или двух сторон.
- Позиция крепления силового механизма не зависит от размера и материала фасада.
- Простая установка и удобная регулировка в 3 измерениях.
- Фиксация фасада в любом положении.

✗ Для безупречной работы подъемника необходима настройка силового механизма.

⚠ Не тяните открытые рычаги вниз без установленного фасада во избежание травм и поломок.

В комплект входит:
симметричный силовой механизм — 1 шт.,
крепление корпуса — 1 шт.,
крепление фасада — 1 шт.

Дополнительная стоимость
для 1 комплекта:

- + 5,7 Петля накладная CLIP top BLUMOTION — 2 шт. Ответная планка CLIP — 2 шт.
- + 9,7 При использовании узких алюминиевых рамок (с петлями).

РАЗМЕРЫ КОРПУСА:*

Высота — от 240 до 600 мм
Ширина — зависит от коэфф. мощности
Глубина — от 125 мм (100 мм)

AVENTOS HK-XS с TIP-ON

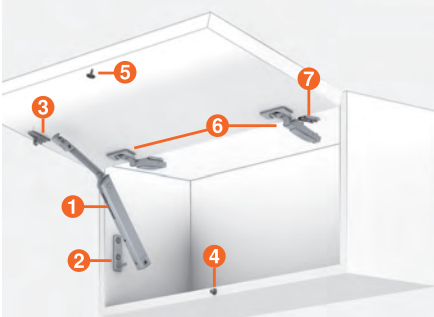

В комплект входит:

- 1 Силовой механизм — 1 шт.;
- 2 Крепление корпуса — 1 шт.;
- 3 Крепление фасада — 1 шт.

Дополнительная
стоимость
для 1 комплекта:

16,6
за комплект
10 к-тов в упаковке

- + 4,0 Петля накладная CLIP top 110° без пружины 6 — 2 шт. Ответная планка CLIP 7 — 2 шт.
- + 1,1 При установке габаритных (высота от 500 мм) фасадов используется усиленный TIP-ON.
- + 6,7 При использовании узких алюминиевых рамок.
- 4,1 4 TIP-ON врезной, стандартный,
5 Магнитная планка (под шуруп).



Регулировка
мощности
силового
механизма

*В таблице приведены максимально допустимые значения как высоты, так и ширины фасада! Это не означает, что оба максимальные значения применимы для одного фасада. Для правильной работы поворотного механизма необходимо определить его коэффициент мощности, который зависит от веса фасада и высоты корпуса.

12 к-тов
в упаковке

Элегантный дизайн, акцент на строгих линиях и тонких боковинах, прямых изнутри и снаружи.

- Полное выдвижение.
- Тонкие боковины — 12,8 мм.
- Синхронизированное плавное скольжение направляющих.
- Незначительные показатели провисания, позволяющие размещать ящики у пола.
- Впечатляющая стабильность высоких фасадов.
- Установка без инструмента и удобный демонтаж фасада.
- Все комплектующие изготовлены из стали с матовым покрытием боковин либо из нержавеющей стали с защитой от отпечатков пальцев.
- Возможно использование вставок из различных материалов в ящиках LEGRABOX free.

BLUMOTION

by Blum

TIP-ON
BLUMOTION

by Blum

SERVO-DRIVE

by Blum

ЦВЕТОВЫЕ РЕШЕНИЯ

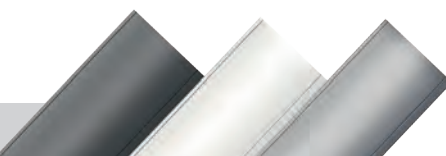
Серый орион,
матовыйБелый шелк,
матовыйНержавеющая
сталь

BLUMOTION S — новая направляющая (дает возможность использовать технологии движения BLUMOTION, TIP-ON BLUMOTION, SERVO-DRIVE на основе всего лишь одной направляющей).

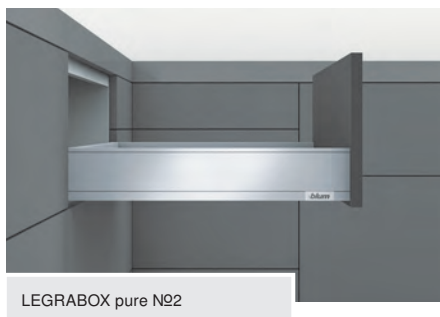

LEGRABOX pure N22

LEGRABOX pure — высота M

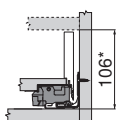
Необходимое
пространство

Комплектация: направляющие на 40¹ кг (лев./прав.) с BLUMOTION; чарги высотой 90,5 мм (лев./прав.); 2 декоративные заглушки с логотипом Blum, 2 внутренние заглушки, 2 крепления фасада арт. ZF7M7..2; держатели задней стенки из ДСП (лев./прав.) арт. ZB7M000S.

Длина, мм	Артикул	Белый шелк/Серый орион	Нерж. сталь
300/350	LPM30/35	55,2	—
400	LPM40	56,0	—
450	LPM45	56,7	81,7
500	LPM50	52,2	78,0
550	LPM55	62,3	—
650	LPM6	74,8	—



Динамическая нагрузка 40 и 70 кг.

Крепление для тонких фасадов



Артикул	Высота	Цена за 1 шт.
ZF7M70T2	M	5,2
ZF7K70T2	K	6,3
ZF7C70T2	C	7,3
70T4532T	Распорный дюбель (EXPANDO-T)	2,38

¹ При установке направляющих на 70 кг. всех длин стоимость увеличивается на 10,1.
* Включая 2 мм для регулировки наклона.



LEGRABOX pure №4

LEGRABOX pure — высота C

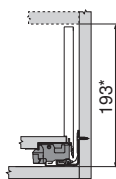

Необходимое пространство

Комплектация: направляющие на 40¹ кг (лев./прав.) с BLUMOTION; царги высотой 177 мм (лев./прав.); 2 декоративные заглушки с логотипом Blum, 2 внутренние заглушки, 2 крепления фасада арт. ZF7C7..2; держатели задней стенки из ДСП (лев./прав.) арт. ZB7C000S.

Длина, мм	Артикул	Белый шелк/Серый орион	Нерж. сталь
300/350	LPC30/35	71,6	—
400	LPC40	72,6	—
450	LPC45	73,5	119,2
500	LPC50	69,2	116,0
550	LPC55	79,3	—
650	LPC65	94,3	—



LEGRABOX free №11

LEGRABOX free — высота C

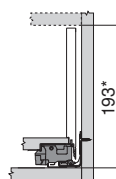

Необходимое пространство

Комплектация: направляющие на 40¹ кг (лев./прав.) с BLUMOTION; царги высотой 177 мм (лев./прав.); 2 декоративные заглушки с логотипом Blum, 2 внутренние заглушки, 2 крепления фасада арт. ZF7C7..2; держатели задней стенки из ДСП (лев./прав.) арт. ZB7C000S.

Длина, мм	Артикул	Белый шелк/Серый орион	Нерж. сталь
450	LFC45	74,9	119,1
500	LFC50	70,4	115,2

Вставки из стекла арт. ZE7S388G в комплектацию ящика не входят и заказываются отдельно. Прозрачное стекло Blum для ящиков глубиной 450 и 500 мм — 32,2 за комплект (2 шт.).



LEGRABOX pure №1

LEGRABOX pure — высота N

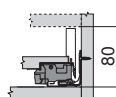

Необходимое пространство

Комплектация: направляющие на 40 кг (лев./прав.) с BLUMOTION; царги высотой 66,5 мм (лев./прав.); 2 декоративные заглушки с логотипом Blum, 2 внутренние заглушки, 2 крепления фасада арт. ZF7N7..2; держатели задней стенки из ДСП (лев./прав.) арт. ZB7N000S.

Длина, мм	Артикул	Белый шелк/Серый орион
450	LPN45	57,6
500	LPN50	53,1



LEGRABOX pure №3

LEGRABOX pure — высота K

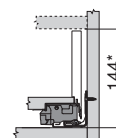

Необходимое пространство

Комплектация: направляющие на 40¹ кг (лев./прав.) с BLUMOTION; царги высотой 128,5 мм (лев./прав.); 2 декоративные заглушки с логотипом Blum, 2 внутренние заглушки, 2 крепления фасада арт. ZF7K7..2; держатели задней стенки из ДСП (лев./прав.) арт. ZB7K000S.

Длина, мм	Артикул	Белый шелк/Серый орион	Нерж. сталь
350	LPK35	62,4	—
400	LPK40	63,4	—
450	LPK45	64,3	—
500	LPK50	60,0	95,9
550	LPK55	71,3	—

¹ При установке направляющих на 70 кг (используется для длин 500 и 550 мм) стоимость комплекта увеличивается на 10,1 .
* Включая 2 мм для регулировки наклона.

LEGRABOX

Системы выдвижения

LEGRABOX pure — высота F



LEGRABOX pure №5

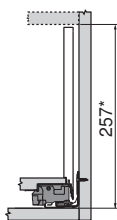

Необходимое пространство

Комплектация: направляющие на 40¹ кг (лев./прав.) с BLUMOTION; царги(лев./прав.) высотой 241 мм; 2 декоративные заглушки с логотипом Blum, 2 внутренние заглушки, 2 крепления фасада арт. ZF7C7..2; 2 крепления фасада арт. ZF7M7..2; держатели задней стенки из ДСП (лев./прав.) арт. ZB7F000S.

Длина, мм	Артикул	Белый шелк/Серый орион	Нерж. сталь
400	LPF40	103,8	—
450	LPF45	104,8	158,0
500	LPF50	100,6	155,2
550	LPF55	110,9	—



LEGRABOX pure №8

LEGRABOX pure под мойку — высота C с центральной планкой

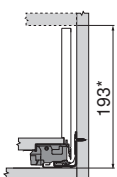

Необходимое пространство

Комплектация: направляющие на 40¹ кг (лев./прав.) с BLUMOTION; царги (лев./прав.) высотой 177 мм; царги (лев./прав.) высотой 90,5 мм; 4 декоративные заглушки с логотипом Blum, 4 внутренние заглушки, 2 крепления фасада арт. ZF7C7..2; 2 крепления фасада арт. ZF7M7..2; держатели задней стенки из ДСП (лев./прав.) арт. ZB7C000S; держатели задней стенки из ДСП (лев./прав.) арт. ZB7M000S.

Длина, мм	Артикул	Белый шелк/Серый орион	Нерж. сталь
450	LPC45	102,3	—
500	LPC50	98,0	—

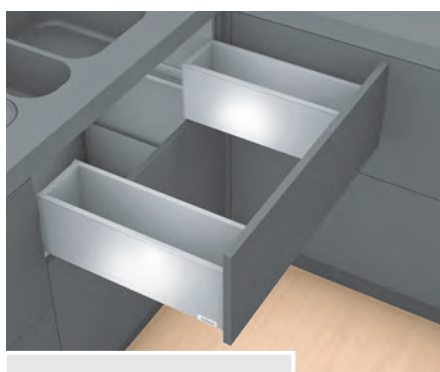

LEGRABOX pure №9

LEGRABOX pure под мойку — высота C

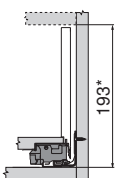

Необходимое пространство

Комплектация: направляющие на 40¹ кг (лев./прав.) с BLUMOTION; 2 комплекта царг (лев./прав.) высотой 177 мм; 4 декоративные заглушки с логотипом Blum, 4 внутренние заглушки, 4 крепления фасада арт. ZF7C7..2; 2 комплекта держателей задней стенки из ДСП (лев./прав.) арт. ZB7C000S.

Длина, мм	Артикул	Белый шелк/Серый орион	Нерж. сталь
450	LPC45	119,8	211,0
500	LPC50	116,0	209,7



LEGRABOX pure №6

Внутренний ящик LEGRABOX pure — высота M

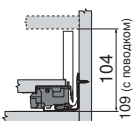

Необходимое пространство

Комплектация: направляющие на 40¹ кг (лев./прав.) с BLUMOTION; царги (лев./прав.) высотой 90,5 мм; 2 декоративные заглушки с логотипом Blum, 2 внутренние заглушки; держатели задней стенки из ДСП, (лев./прав.) арт. ZB7M000S; передняя панель длиной 1043 мм под раскрой арт. ZV7.1043C01; держатели передней панели (лев./прав.), внешние заглушки держателя передней панели (лев./прав.); фиксатор передней панели.

Длина, мм	Артикул	Белый шелк/Серый орион	Нерж. сталь
300/350	LPMP30/35	92,1	—
400	LPMP40	92,8	—
450	LPMP45	93,6	154,4
500	LPMP50	89,0	150,8
550	LPMP55	99,1	—
650	LPMP65	111,6	—

¹ При установке направляющих на 70 кг (используется для длин 500 и 550 мм) стоимость комплекта увеличивается на 10,1.
* Включая 2 мм для регулировки наклона.



LEGRABOX pure №7

Внутренний ящик LEGRABOX pure — высота С, передняя панель с релингом

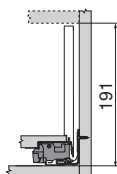

Необходимое пространство

Комплектация: направляющие на 40¹ кг (лев./прав.) с BLUMOTION; царги (лев./прав.) высотой 177 мм; 2 декоративные заглушки с логотипом Blum, 2 внутренние заглушки; держатели задней стенки из ДСП (лев./прав.) арт. ZB7C000S; передняя панель длиной 1043 мм под раскрой арт. ZV7.1043C01; держатели передней панели (лев./прав.), внешние заглушки держателя передней панели (лев./прав.); фиксатор передней панели; поперечный релинг под раскрой арт. ZR71080U.

Длина, мм	Артикул	Белый шелк/Серый орион	Нерж. сталь
300/350	LPCR30/35	121,6	—
400	LPCR40	122,5	—
450	LPCR45	123,5	237,5
500	LPCR50	119,2	234,0
550	LPCR55	129,3	—
650	LPCR65	144,3	—



LEGRABOX free №12

Внутренний ящик LEGRABOX free — высота С, передняя панель со вставкой из стекла

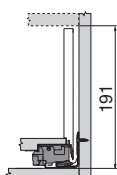

Необходимое пространство

Комплектация: направляющие на 40¹ кг (лев./прав.) с BLUMOTION; царги (лев./прав.) высотой 177 мм; 2 декоративные заглушки с логотипом Blum, 2 внутренние заглушки; держатели задней стенки из ДСП (лев./прав.) арт. ZB7C000S; передняя панель с пазом длиной 1043 мм под раскрой арт. ZV7.1043MN1; комплект держателей передней панели ZI7.2CS0.

Длина, мм	Артикул	Белый шелк/Серый орион	Нерж. сталь
450	LFCR45	116,4	195,5
500	LFCR50	111,9	191,6

Вставки из стекла в комплектацию ящика не входят и заказываются отдельно. Стелянная боковая вставка из прозрачного стекла для ящиков глубиной 500 мм и менее — 32,2 (2 шт.). Стелянная передняя вставка (высокая) из прозрачного стекла для корпусов шириной до 600 мм — 17,9 (1 шт.) арт. ZE7W482G.



LEGRABOX free №13

Внутренний ящик LEGRABOX free — высота С, передняя панель с релингом

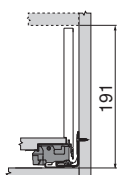

Необходимое пространство

Комплектация: направляющие на 40¹ кг (лев./прав.) с BLUMOTION; царги (лев./прав.) высотой 177 мм; 2 декоративные заглушки с логотипом Blum, 2 внутренние заглушки; держатели задней стенки из ДСП (лев./прав.) арт. ZB7C000S; передняя панель длиной 1043 мм под раскрой арт. ZV7.1043C01; держатели передней панели (лев./прав.), внешние заглушки держателя передней панели (лев./прав.); фиксатор передней панели; поперечный релинг под раскрой арт. ZR71080U.

Длина, мм	Артикул	Белый шелк/Серый орион	Нерж. сталь
450	LFCV45	118,9	225,7
500	LFCV50	114,6	222,0

Вставки из стекла в комплектацию ящика не входят и заказываются отдельно. Стелянная боковая вставка из прозрачного стекла для ящиков глубиной 500 мм и менее — 32,2 (2 шт.).

Поводок для внутренних ящиков LEGRABOX pure — высота М

Поводок для внутреннего ящика обеспечивает синхронное открывание ящиков — позволяет открывать внутренний ящик одновременно с внешним.

	Артикул	Описание	Цвет	Цена
	ZI7.0M07	Корпус поводка	Белый шелк, Серый орион	7,35
		Поводок		

¹ При установке направляющих на 70 кг (используется для длин 500 и 550 мм) стоимость комплекта увеличивается на 10,1.
* Включая 2 мм для регулировки наклона.

TIP-ON BLUMOTION



Механическая система открывания для LEGRABOX



18,6 для всех направляющих

Инновационная технология движения, объединяющая в себе преимущества системы открывания нажатием на фасад TIP-ON и надежной системы мягкого и бесшумного закрывания BLUMOTION.

- Удобное открывание мебели без ручек — легким нажатием на фасад.
- Плавное и бесшумное закрывание благодаря BLUMOTION.
- Зазор между корпусом и фасадом всего 2,5 мм.
- Большая область срабатывания.
- Стандартные позиции сверления.
- Простая установка и четырехмерная регулировка.
- Возможность использовать синхронизатор для корпусов шириной от 300 мм.

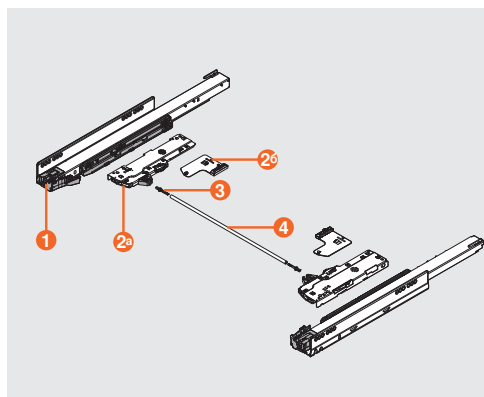

В базовый комплект TIP-ON BLUMOTION для LEGRABOX входит:

- 1 Направляющие TIP-ON BLUMOTION (лев./прав.) — 1 к-т.
- 2a Механизмы TIP-ON BLUMOTION (лев./прав.) — 1 к-т.
- 2b Триггеры TIP-ON BLUMOTION (лев./прав.) — 1 к-т.
- 3 Адаптер синхронизации TIP-ON BLUMOTION, симметричный — 2 шт.

Дополнительно рекомендуем использовать:

- 4 Круглый вал синхронизатора TIP-ON BLUMOTION, под раскрой — 1шт.

кг Динамическая нагрузка 40 и 70 кг.

1 Направляющие TIP-ON BLUMOTION

Номинальная длина, мм	300	350	400	450	500	500	550	550	650
Динамическая нагрузка, кг	40	40	40	40	40	70	40	70	70

3 + 4 Синхронизатор TIP-ON BLUMOTION

Применяется для увеличения области срабатывания.

Дополнительные элементы (опция)	Артикул	Цена
Вал синхронизатора TIP-ON BLUMOTION под раскрой (1 шт.)	T60.1125W	5,3

2 Механизмы TIP-ON BLUMOTION

Для оптимального открывания и закрывания необходимо правильно подобрать тип механизма TIP-ON BLUMOTION в зависимости от нагрузки и номинальной длины ящика.

Номинальная длина, мм	Тип механизма	Вес, кг	Цена
270–349	S0	< 10	18,6
	S1	≤ 10-20	18,6
350–650	L1	≤ 20	18,6
	L3	5–40	18,6
	L5	25–70	18,6

TIP-ON BLUMOTION для ящика под мойку LEGRABOX

Номинальная длина, мм	Тип механизма	Артикул	Цена
350–650	L1	T60L9340	31,0
350–650	L3	T60L9540	31,0



Системы внутренних разделителей



AMBIA-LINE



AMBIA-LINE идеально подходит ко всем ящикам LEGRABOX. Строгие линии разделителей AMBIA-LINE гармонично сочетаются с дизайном ящиков.

- Инновационные материалы и оригинальные цветовые решения.
- Внутренние разделители AMBIA-LINE с присущей им сдержанной элегантностью позволяют создать безупречный порядок в ящиках.
- Разделители можно свободно переставлять и комбинировать.

Рамки — дизайн «сталь»

Номинальная длина направляющих, мм	Артикул	Ширина, мм	Белый шелк	Серый орион	Цена
				Терра-черный	
от 400	ZC7F400RSP	218			58,3

Рамки — дизайн «под дерево»

Номинальная длина направляющих, мм	Артикул	Ширина, мм	Дуб «Бардолино» + Белый шелк	Дуб «Небраска» + Серый орион	Цена
от 400	ZC7F400RHP	218			62,0
от 270	ZC7F300RHU	242			62,0

Все лотки и рамки из влагостойкого материала.

Адаптер для крепления к задней стенке из ДСП



Артикул	Высота ящика	Ширина, мм	Цена
ZC7A0POC	C	242	6,3

Рекомендуемые сочетания цветов

Ящик LEGRABOX	Белый шелк	Серый орион
Лотки из дерева	Дуб «Бардолино» + Белый шелк	Дуб «Небраска» + Серый орион
Лотки из стали	Белый шелк	Серый орион

Лотки и рамки — дизайн «сталь»

На фото показаны лотки AMBIA-LINE длиной 500 мм

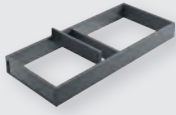
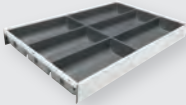
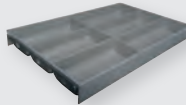
Номинальная длина, мм	Артикул	Ширина, мм	Белый шелк/ Серый орион	Серый орион	Цена
450	ZC7S450RS1	100 (рамки)			27,4
500	ZC7S500RS1				27,8
550	ZC7S550RS1				31,4
поперечный* разделитель	ZC7Q010SS				4,1
450	ZC7S450RS2	200 (рамки)			33,6
500	ZC7S500RS2				34,0
550	ZC7S550RS2				38,7
поперечный* разделитель	ZC7Q020SS				5,1
450	ZC7S450BS3	300 (лотки** — 3 ряда)			92,3
500	ZC7S500BS3				94,4
550	ZC7S550BS3				104,4

Лотки, рамки и разделители — дизайн «под дерево»

Номинальная длина, мм	Артикул	Ширина, мм	Дуб «Бардолино»/ Белый шелк	Дуб «Небраска»/ Серый орион	Цена
450	ZC7S450RH1	100 (рамки, разделители)			45,8
500	ZC7S500RH1				46,4
550	ZC7S550RH1				49,9
поперечный* разделитель	ZC7Q010SH				6,7
450	ZC7S450RH2	200 (рамки, разделители)			52,0
500	ZC7S500RH2				52,6
550	ZC7S550RH2				56,2
поперечный* разделитель	ZC7Q020SH				7,2
450	ZC7S450BH3	300 (лотки — 3 ряда)			69,7
500	ZC7S500BH3				71,2
550	ZC7S550BH3				75,4

Все лотки и рамки из влагостойкого материала. Подходят для высоты ящиков М и К.

* 1 шт. входит в комплект, при необходимости можно доукомплектовать дополнительным.

** Покрытие Soft-touch.

**Поперечный релинг AMBIA-LINE
для высоких ящиков*****

Номинальная длина, мм	Артикул	Белый шелк/ Серый орион	Нерж. сталь
Поперечный релинг 1080 мм, под раскрой	ZR7.1080U	9,0	34,1
Держатель поперечного релинга LEGRABOX pure	ZC7U10E0	2,3	2,3***
Продольный разделитель 84 мм для поперечного релинга	ZC7U10F0	1,1	1,1***

 Интерактивное знакомство
с LEGRABOX. Скачайте
бесплатное приложение Blum
Magazines для планшета
в App Store или Google Play:
www.blum.com/apps

***для поперечного релинга в цвете нерж. сталь, держатели и разделители в цвете серый орион.

Системы выдвижения

TANDEMBOX antaro



Прямоугольный реллинг в сочетании с прямой боковиной того же цвета подчеркивает четкость линий и лаконичный дизайн ящика.

- Полное выдвижение.
- Плавное скольжение при любой нагрузке.
- Цветовое единство всех комплектующих.
- Установка фасада без инструмента.
- Удобная регулировка фасада.
- Возможна установка внутренних разделителей ORGA-LINE.
- Возможно использование вставок из различных материалов: стекло, металл, пластик, МДФ, ДСП, кожа и т.п.

BLUMOTION

by Blum

TIP-ON BLUMOTION

by Blum



Гарантийный срок — 100 000 циклов открывания/закрывания.



Динамическая нагрузка 30 и 65 кг.

SERVO-DRIVE

by Blum

ЦВЕТОВЫЕ РЕШЕНИЯ

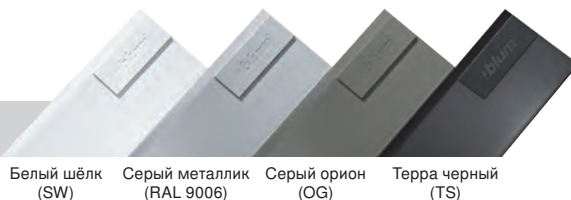

Белый шёлк (SW)

Серый металл (RAL 9006)

Серый орион (OG)

Terra черный (TS)



TANDEMBOX antaro N93

TANDEMBOX antaro — высота M

Комплектация: 2 направляющие на 30¹ кг с BLUMOTION; 2 двустенные цапги высотой 83 мм; 2 декоративные заглушки с логотипом Blum; 2 держателя задней стенки (M); 2 крепления фасада.

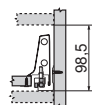

Необходимое пространство

Длина, мм	Артикул	Белый шёлк	Серый металл	Серый орион	Terra-черный
270, 300	M270, M300		37,6	39,7	—
350, 400	M350, M400		37,6	39,7	—
450	M450		33,5	35,6	—
500	M500		33,5	35,6	—
550	M550		35,8	37,9	—
650	M650		68,1	70,2	—



TANDEMBOX antaro N94

TANDEMBOX antaro — высота C

Комплектация: 2 направляющие на 30¹ кг с BLUMOTION; 2 двустенные цапги высотой 83 мм; 2 декоративные заглушки с логотипом Blum; 2 держателя задней стенки (C); 2 крепления фасада; 2 продольных реллинга (левый/правый).

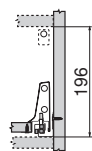

Необходимое пространство

Длина, мм	Артикул	Белый шёлк	Серый металл	Серый орион	Terra-черный
270, 300	C270, C300		45,5	48,6	—
350, 400	C350, C400		45,5	48,6	—
450	C450		40,4	43,6	—
500	C500		40,4	43,6	—
550	C550		44,5	47,7	—
650	C650		78,2	81,4	—

Возможно использование вставок из различных материалов (благодаря специальным пазам в продольных реллингах).

¹ При установке направляющих на 65 кг стоимость комплекта увеличится на 6,2.

TANDEMBOX antaro — высота D

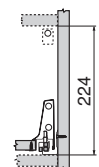
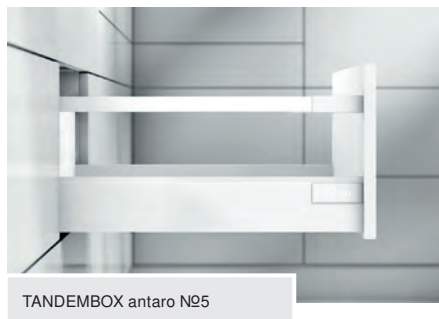

Необходимое пространство

Возможно использование вставок из различных материалов (благодаря специальным пазам в продольных релингах).

Комплектация: 2 направляющие на 30¹ кг с BLUMOTION; 2 двустенные царги высотой 83 мм; 2 декоративные заглушки с логотипом Blum; 2 держателя задней стенки (D); 2 крепления фасада; 2 продольных релинга (левый/правый).

Длина, мм	Артикул	Белый шелк	Серый металл	Серый орион	Терра-черный
270, 300	D270, D300		45,5	48,6	—
350, 400	D350, D400		45,5	48,6	—
450	D450		40,4	43,6	—
500	D500		40,4	43,6	—
550	D550		44,5	47,7	—
650	D650		78,2	81,4	—

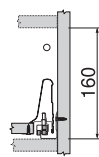
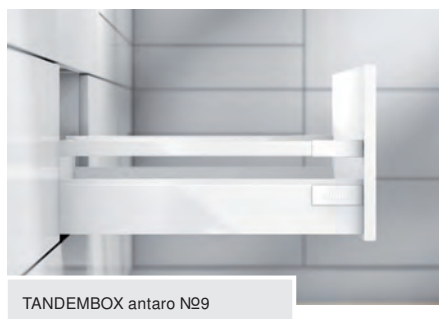

Необходимое пространство

TANDEMBOX antaro — высота B NEW

Комплектация: 2 направляющие на 30¹ кг с BLUMOTION (на 50 кг — для длины 650 мм); 2 двустенные царги высотой 83 мм; 2 декоративные заглушки с логотипом Blum; 2 держателя задней стенки (B); 2 крепления фасада; 1 комплект релингов.

Длина, мм	Артикул	Белый шелк	Серый металл	Серый орион	Терра-черный
270, 300	B270, B300		45,5	48,6	—
350, 400	B350, B400		45,5	48,6	—
450	B450		40,4	43,6	—
500	B500		40,4	43,6	—
550	B550		44,5	47,7	—
650	B650		78,2	81,4	—

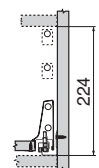
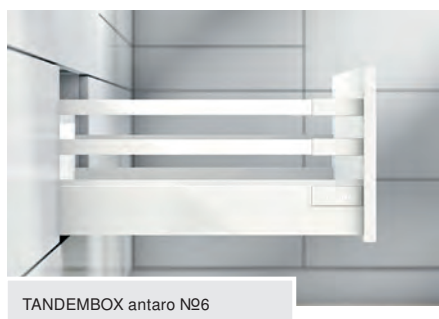

Необходимое пространство

TANDEMBOX antaro с дополнительными релингами — высота F NEW

Собирается на основе antaro B и дополнительных релингов, которые крепятся на любой высоте с помощью держателя релинга арт. ZRR.5200.

Комплектация: 2 направляющие на 30¹ кг с BLUMOTION; 2 двустенные царги высотой 83 мм; 2 декоративные заглушки с логотипом Blum; 2 держателя задней стенки (B); 2 крепления фасада; 4 продольных релинга (левые/правые); 2 держателя релинга арт. ZRR.5200.

Длина, мм	Артикул	Белый шелк	Серый металл	Серый орион	Терра-черный
270, 300	F270, F300		54,9	59,1	—
350, 400	F350, F400		54,9	59,1	—
450	F450		48,4	52,6	—
500	F500		48,4	52,6	—
550	F550		54,2	58,4	—
650	F650		89,4	93,6	—

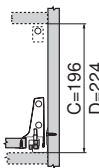

Необходимое пространство

TANDEMBOX antaro со вставками из стекла — высота C или D

Комплектация: 2 направляющие на 30¹ кг с BLUMOTION; 2 двустенные царги высотой 83 мм; 2 декоративные заглушки с логотипом Blum; 2 держателя задней стенки (C или D); 2 крепления фасада; 2 продольных релинга (левый/правый); 1 комплект держателей вставок арт. Z36..0080.

Длина, мм	Артикул	Белый шелк	Серый металл	Серый орион*	Терра-черный
270, 300	E270, E300		48,8	53,3	—
350, 400	E350, E400		48,8	53,3	52,0
450	E450		43,7	48,2	46,8
500	E500		43,7	48,2	46,8
550	E550		47,8	52,3	—
650	E650		81,5	86,3	—

Вставки из стекла в комплектацию ящика не входят и заказываются отдельно. Сатинированное стекло Blum для ящиков глубиной 550, 500 мм и менее — 19,4 за комплект.

* TANDEMBOX дизайн T, серый орион

¹ При установке направляющих на 65 кг стоимость комплекта увеличится на 6,2.



TANDEMBOX antaro №7

TANDEMBOX antaro со вставками из металла — высота С или D

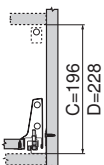

Необходимое пространство

Комплектация: 2 направляющие на 30¹ кг с BLUMOTION; 2 двустенные цагги высотой 83 мм; 2 декоративные заглушки с логотипом Blum; 2 держателя задней стенки (С или D); 2 крепления фасада; 2 продольных релинга (левый/правый); 1 комплект держателей вставок арт. Z36..0080; 2 вставки из металла арт.Z37A467 (для глубины ящика 500 мм).

Длина, мм	Артикул	Белый шелк	Серый металл	Серый орион	Терра-черный
270, 300	V270, V300		67,2	70,4	—
350, 400	V350, V400		67,2	70,4	—
450	V450		62,1	65,2	—
500	V500		62,1	65,2	—



TANDEMBOX antaro №22

TANDEMBOX antaro — высота N

Используется преимущественно в шкафах под духовкой или индукционной варочной панелью.

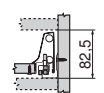

Необходимое пространство

Комплектация: 2 направляющие на 30 кг с BLUMOTION; 2 двустенные цагги высотой 68 мм; 2 декоративные заглушки с логотипом Blum; 2 держателя задней стенки (N); 2 крепления фасада.

Длина, мм	Артикул	Белый шелк	Серый металл	Серый орион
450	N450		41,6	43,7
500	N500		41,6	43,7



TANDEMBOX antaro №1

TANDEMBOX antaro — высота K NEW

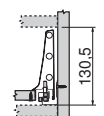

Необходимое пространство

Комплектация: 2 направляющие на 30¹ кг с BLUMOTION; 2 двустенные цагги высотой 115 мм; 2 декоративные заглушки с логотипом Blum; 2 держателя задней стенки (K); 2 крепления фасада, 2 позиционных дюбеля.

Длина, мм	Артикул	Белый шелк	Серый металл	Серый орион
450	K450		46,6	—
500	K500		41,5	43,6
550	K550		50,8	—



TANDEMBOX antaro №12

TANDEMBOX antaro — высота KD NEW

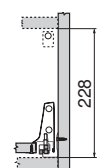

Необходимое пространство

Комплектация: Комплектация: 2 направляющие на 30¹ кг с BLUMOTION; 2 двустенные цагги высотой 115 мм; 2 декоративные заглушки с логотипом Blum; 2 держателя задней стенки (D); 2 крепления фасада; 2 продольных релинга (левый/правый), 2 позиционных дюбеля.

Длина, мм	Артикул	Белый шелк	Серый металл	Серый орион
450	K450D		52,4	—
500	K500D		47,3	50,4
550	K550D		58,3	—



TANDEMBOX antaro №11

TANDEMBOX antaro под мойку — высота С или D

Позволяет задействовать полезное пространство под мойкой.



Необходимое пространство

Комплектация: 2 направляющие на 30¹ кг с BLUMOTION; 2 двустенные цагги высотой 83 мм и глубиной 450/500 мм; 2 двустенные цагги высотой 83 мм и глубиной 300/350 мм; 4 декоративные заглушки с логотипом Blum; 1 комплект держателей задней стенки С – (Z30C000S.22) или D - (Z30D000S.22); 1 комплект держателей задней стенки высота M; 4 крепления фасада; 2 продольных релинга (левый/правый).

Длина, мм	Артикул	Белый шелк	Серый металл	Серый орион
450, 500	DM450, DM500		63,9	69,2

¹ При установке направляющих на 65 кг стоимость комплекта увеличится на 6,2.

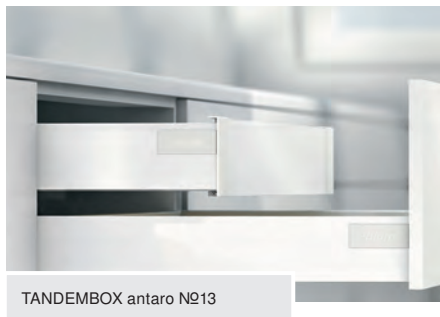

TANDEMBOX antaro №13

Внутренний ящик TANDEMBOX antaro — высота M

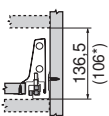

Необходимое пространство (* с ручкой)

Комплектация: 2 направляющие на 30¹ кг с BLUMOTION; 2 двустенные царги высотой 83 мм; 2 декоративные заглушки с логотипом Blum; 2 держателя задней стенки (M); 1 комплект держателей передней панели (M; материал — пластмасса); передняя панель длиной 1 036 мм под раскрой; 1 фиксатор передней панели.

Длина, мм	Артикул	Белый шелк	Серый металлик	Серый орион	Терра-черный
270, 300	вн. M270, M300		59,7	62,9	—
350, 400	вн. M350, M400		59,7	62,9	
450, 500	вн. M450, M500		55,9	59,0	
550	вн. M550		58,4	61,5	—
650	вн. M650		90,4	93,6	—



TANDEMBOX antaro №14

Внутренний ящик TANDEMBOX antaro — высота C

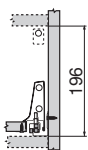

Необходимое пространство

Комплектация: 2 направляющие на 30¹ кг с BLUMOTION; 2 двустенные царги высотой 83 мм; 2 декоративные заглушки с логотипом Blum; 2 держателя задней стенки (C); 1 комплект держателей передней панели (C); 1 поперечный реллинг длиной 1 046 мм под раскрой; передняя панель длиной 1 036 мм под раскрой; 1 фиксатор передней панели; 2 продольных реллинга (лев./прав.).

Длина, мм	Артикул	Белый шелк	Серый металлик	Серый орион	Терра-черный
270, 300	вн. C270, C300		82,5	86,7	—
350, 400	вн. C350, C400		82,5	86,7	
450, 500	вн. C450, C500		77,6	81,8	
550	вн. C550		81,6	85,8	—
650	вн. C650		115,5	119,8	—

Возможно использование вставок из различных материалов (благодаря специальным пазам в продольных реллингах).



TANDEMBOX antaro №15

Внутренний ящик TANDEMBOX antaro — высота D

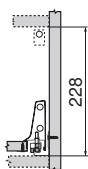

Необходимое пространство

Комплектация: 2 направляющие на 30¹ кг с BLUMOTION; 2 двустенные царги высотой 83 мм; 2 декоративные заглушки с логотипом Blum; 2 держателя задней стенки (D); 1 комплект держателей передней панели (D); 1 поперечный реллинг длиной 1 046 мм под раскрой; передняя панель длиной 1 036 мм под раскрой; 1 фиксатор передней панели; 2 продольных реллинга (лев./прав.).

Длина, мм	Артикул	Белый шелк	Серый металлик	Серый орион	Терра-черный
270, 300	вн. D270, D300		82,5	86,7	—
350, 400	вн. D350, D400		77,6	86,7	
450, 500	вн. D450, D500		77,6	81,8	
550	вн. D550		81,6	85,8	—
650	вн. D650		115,6	119,8	—

Возможно использование вставок из различных материалов (благодаря специальным пазам в продольных реллингах).



TANDEMBOX antaro №16

Внутренний ящик TANDEMBOX antaro — высота K

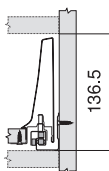

Необходимое пространство

Комплектация: 2 направляющие на 30¹ кг с BLUMOTION; 2 двустенные царги высотой 115 мм; 2 декоративные заглушки с логотипом Blum; 2 держателя задней стенки (K); 1 комплект держателей передней панели (K; материал — пластмасса); передняя панель длиной 1200 мм под раскрой; 1 фиксатор передней панели.

Длина, мм	Артикул	Белый шелк	Серый металлик
450	вн. K450		72,1
500	вн. K500		67,0
550	вн. K550		76,3

Внутренние и стандартные ящики имеют одинаковые присадочные размеры.



Ручка/ручка с поводком для внутренних ящиков TANDEMBOX antaro — высота M

Обеспечивает синхронное открывание ящиков — позволяет открывать внутренний ящик одновременно с внешним.

	ZIF.80M5 Ручка без поводка белый, темно-серый, светло-серый, черный	6,6		ZIF.80M7 Ручка с поводком белый, темно-серый, светло-серый, черный	7,7
--	--	-----	--	---	-----

¹ При установке направляющих на 65 кг стоимость комплекта увеличится на 6,2.



TANDEMBOX antaro № 19

Комбинированный ящик в комплекте с разделителями для продуктов и бутылок (высота D)

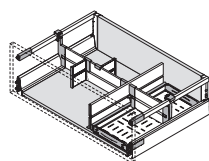

ORGA-LINE: 8 держателей поперечного разделителя, 1 межсекционная стенка, 2 продольных разделителя, 2 профиля поперечных разделителей длиной 1 200 мм под раскрой.

Длина, мм	Артикул	Белый шелк	Серый металлик	Серый орион
500	TBX antaro №19/500	165,7		168,8



TANDEMBOX antaro № 20

Комбинированный ящик в комплекте с разделителями для разделочных досок и бутылок (высота D)

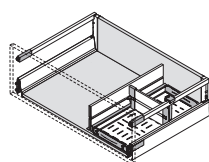

ORGA-LINE: 6 держателей поперечного разделителя, 1 межсекционная стенка, 1 профиль поперечного разделителя длиной 1 200 мм под раскрой.

Длина, мм	Артикул	Белый шелк	Серый металлик	Серый орион
500	TBX antaro №20/500	131,9		135,0



TANDEMBOX antaro № 21

Комбинированный ящик в комплекте с разделителями для противней и форм для выпечки (высота D)

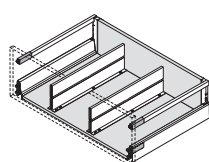

ORGA-LINE: 2 межсекционные стенки.

Длина, мм	Артикул	Белый шелк	Серый металлик	Серый орион
500	TBX antaro №21/500	134,0		137,1



TANDEMBOX antaro № 22

Комбинированный ящик в комплекте с сушкой для хранения посуды в нижнюю базу (высота D)

ELLETIPI* (для ящика шириной 600 и глубиной 500 мм): 1 комплект уплотнителей; 1 сушка для бокалов; 1 сушка для тарелок; 2 поддона.

Длина, мм	Ширина, мм	Артикул	Белый шелк	Серый металлик	Серый орион	Терра-черный
500	600	TBX antaro №22/TB600-50		122,5		125,7
	900	TBX antaro №22/TB900-50		176,2		179,8



TANDEMBOX antaro № 23

Комбинированный ящик в комплекте с системой сортировки (высота D)

ELLETIPI* (для ящика шириной 600 и глубиной 500 мм): 1 комплект уплотнителей; 2 поддона; 2 ведра; 2 крышки; 4 ручки; 2 разделителя в поддон.

Длина, мм	Ширина, мм	Артикул	Белый шелк	Серый металлик	Серый орион	Терра-черный
450	600	TBX antaro №23/M21		98,3		101,5
	900	TBX antaro №23/M31		128,8**		132,0
500	600	TBX antaro №23/V21		98,3		101,5
	900	TBX antaro №23/V68		143,3**		146,5

Внешний вид изделия может отличаться от иллюстраций, представленных в каталоге.

* Вы можете составить индивидуальный комплект на основе любой комбинации ящика (высота D) и комплектующих (стр. 57).

**3 больших ведра (450) / 4 больших ведра (500).

Цены с НДС. Расчет производится в белорусских рублях. Валютный эквивалент цен в евро указан справочно и не является публичной офертой.



TANDEMBOX antaro №16

TANDEMBOX antaro — высота M



Необходимое пространство

Комплектация: 2 направляющие на 65 кг с BLUMOTION, 2 двустенные царги высотой 83 мм, 2 декоративные заглушки с логотипом Blum, 1 комплект креплений SPACE CORNER высота M.

Длина, мм	Наименование	Белый шелк
650	Угловой низкий ящик (M)	86,2
650	Угловой низкий ящик (M) с SYNCROMOTION	131,7



TANDEMBOX antaro №17

TANDEMBOX antaro — высота D

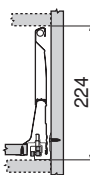

Необходимое пространство

Комплектация: 2 направляющие на 65 кг с BLUMOTION, 2 двустенные царги высотой 83 мм, 2 декоративные заглушки с логотипом Blum, 1 комплект релингов, 1 комплект креплений SPACE CORNER высота D арт. ZSF.345E.D.

Длина, мм	Наименование	Белый шелк
650	Угловой высокий ящик (D)	102,7
650	Угловой высокий ящик (D) с SYNCROMOTION	161,0

Установочные размеры TANDEMBOX antaro

Размеры указаны для плиты толщиной 16 мм или 18 мм с фрезеровкой.*

Детали ящика	Дно		Задняя стенка	
	Ширина, мм	Длина, мм	Ширина, мм	Высота, мм
TANDEMBOX высота M (стандартный)	LW – 75	NL – 24	LW – 87	84
TANDEMBOX высота B (с 1 релингом)	LW – 75	NL – 24	LW – 87	135
TANDEMBOX высота D (с 2 релингами или BOXSIDE)	LW – 75	NL – 24	LW – 87	199
TANDEMBOX высота C (с 1 релингом)	LW – 75	NL – 24	LW – 87	167

LW — внутренняя ширина корпуса;

NL — номинальная длина направляющей (270, 300, 350, 400, 450, 500, 550 или 650).

* Для ДСП толщиной 18 мм можно использовать конструкцию, в которой задняя стенка устанавливается на дно ящика, при этом высота задней стенки уменьшается на 16 мм, а длина дна увеличивается на 16 мм. Дно фрезеруется по длине с двух сторон на глубину 2 мм и ширину 18 мм.

Механическая система открывания для TANDEMBOX

TIP-ON BLUMOTION



Инновационная технология движения, объединяющая в себе преимущества системы открывания нажатием на фасад TIP-ON и надежной системы мягкого и бесшумного закрывания BLUMOTION.

- Удобное открывание мебели без ручек — легким нажатием на фасад.
- Плавное и бесшумное закрывание благодаря BLUMOTION.
- Зазор между корпусом и фасадом всего 2,5 мм.
- Большая область срабатывания.
- Стандартные позиции сверления.
- Простая установка и четырехмерная регулировка.

+21,0* к стоимости TANDEMBOX с BLUMOTION
* для направляющих длиной 500 мм

Гарантийный срок — 100 000 циклов открывания/закрывания.

Динамическая нагрузка 30 и 65 кг.

1 Направляющие TIP-ON BLUMOTION

Номинальная длина, мм	270	300	350	400	450	500	550	650
Динамическая нагрузка, кг	30	30	30	30	30/65	30/65	30/65	65

2 Механизмы TIP-ON BLUMOTION

Для оптимального открывания и закрывания необходимо правильно подобрать тип механизма TIP-ON BLUMOTION в зависимости от нагрузки и номинальной длины ящика.

Номинальная длина, мм	Тип механизма	Вес, кг
270–349	S0	<10
	S1	≤10–20
350–650	L1	≤20
	L3	15–40
	L5	35–65

3 + 4 Синхронизатор TIP-ON BLUMOTION

Применяется для увеличения области срабатывания при ширине корпуса от 300 мм

	Артикул	Цена
Вал синхронизатора TIP-ON BLUMOTION, под раскрой, длина 1125 мм (1 шт.)	T60.1125W	5,4
Держатель вала синхронизации	T60B000H	0,3
Опора дна	Z96.2011	1,2
Адаптеры вала синхронизатора TIP-ON BLUMOTION	T60.000D	0,66

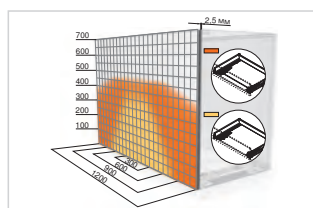

На рисунке показана область срабатывания TANDEMBOX с TIP-ON BLUMOTION высотой D, номинальной длины 500 мм с установленным синхронизатором

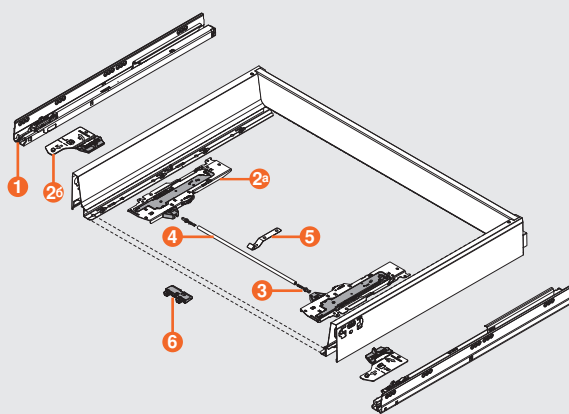

В базовый комплект TIP-ON BLUMOTION для TANDEMBOX входит:

- 1 Направляющие TIP-ON BLUMOTION (лев./прав.) — 1 к-т.
- 2a Механизмы TIP-ON BLUMOTION (лев./прав.) — 1 к-т.
- 2b Триггеры TIP-ON BLUMOTION (лев./прав.) — 1 к-т.
- 3 Адаптер синхронизации TIP-ON BLUMOTION, симметричный — 2 шт.

Дополнительно рекомендуем использовать:

- 4 Круглый вал синхронизатора TIP-ON BLUMOTION, под раскрой — 1 шт.
- 5 Держатель вала синхронизатора для TIP-ON BLUMOTION при ширине корпуса ≥750 мм — 1 шт.
- 6 Уголок, поддерживающий дно — 1 шт.

для TANDEMBOX/
LEGRABOX



Дополнительные элементы и сопутствующие товары



1,3

за штуку
250 штук в упаковке

Стабилизатор высокого фасада

Придает дополнительную устойчивость при открывании фасада высотой от 300 мм.

Используется 1–2 стабилизатора на фасад.

Арт. Z96.10E1



1,3

за штуку
250 штук в упаковке

Опора дна TANDEMBOX

Уголок, поддерживающий дно, используется для широких выдвижных ящиков при ширине корпуса от 750 мм служит опорой под дно. Фиксируется под дном ящика в подготовленные пазы.

Арт. Z96.2011

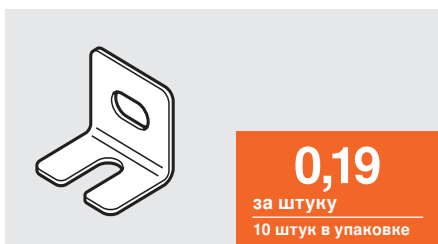

0,19

за штуку
10 штук в упаковке

Уголок для опоры/фиксации дна ящика

Придаёт дополнительную устойчивость при открывании фасада высотой более 300 мм.

Рекомендуется при использовании системы TIP-ON BLUMOTION.

Арт. 297.0500



13,0

за комплект
10 к-тов в упаковке

Боковой стабилизатор TANDEMBOX antaro*

Придает дополнительную боковую стабильность широким ящикам.

Рекомендован для TANDEMBOX с фасадом шириной от 900 до 1200 мм. Монтируется сверху. Подходит для использования с SERVO-DRIVE.

Арт. ZST.500BA, ZST.450BA. Арт. ZST.550BA – 31,4.



20,9

за комплект
10 к-тов в упаковке

Боковой стабилизатор LEGRABOX

Придает дополнительную боковую стабильность широким ящикам.

Рекомендован для LEGRABOX с фасадом шириной от 900 до 1400 мм. Подходит для использования с SERVO-DRIVE.

Арт. ZS7M650LU

Комплектующие для фасадов в алюминиевых рамках

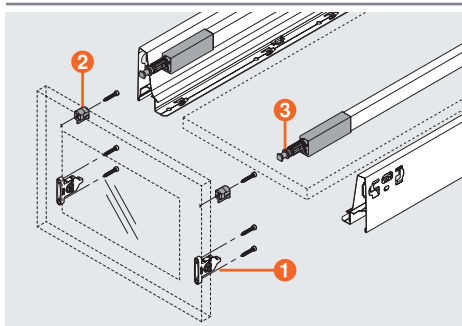

№	Артикул	Описание	Количество	Цена
1	ZSF.3502	Крепление фасада на саморезы (симметричное)	2	0,53
2	ZRF.2200.01	Держатель алюминиевой рамки (симметричный)	согласно количеству релингов	0,79
3	ZRG.000R5F	Головка релинга для внутреннего ящика/алюминиевого фасада	согласно количеству релингов	0,42

Крепление фасада ZSF.3502 заменяет крепление фасада ZSF.3902. При использовании релинга для внутреннего ящика головка ZRG.000R5F не требуется. Используется релинг стандартной длины.

* для всех высот







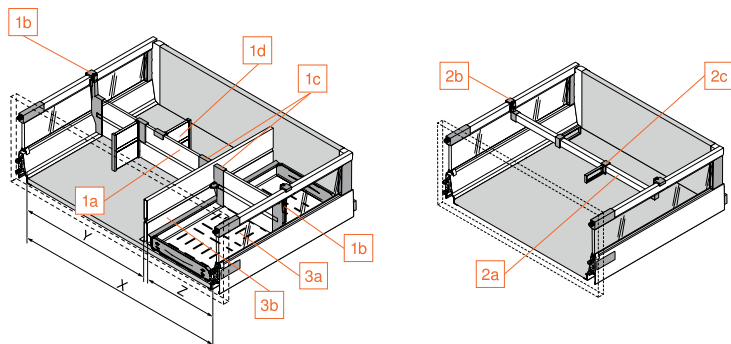





Системы внутренних разделителей для высоких ящиков

ORGA-LINE





- Идеальный порядок в любом высоком ящике.
- Удобный доступ к содержимому.
- Возможность подбора по цвету и форме — в сочетании с ящиками, установленными на кухне.
- Быстрая перестановка продольных и поперечных разделителей — в зависимости от ваших потребностей.

Рисунок	Артикул	Описание	Кол-во в упаковке	Серый металл	Белый шелк	Серый орион	Черный
Рассчитайте необходимое количество поперечных разделителей.							
1a 	Z40L1077	Поперечный разделитель под раскрой (для ширины корпуса 1200 мм). Информация для раскрой в Каталоге 2018/2019 стр. 562	16	20,9	20,9	20,9	20,9
	Z40L477	Профиль поперечного разделителя длина 477 мм (для ширины корпуса 600 мм)	15	—	10,4	—	—
	Z40L677	Профиль поперечного разделителя длина 677 мм (для ширины корпуса 800 мм)	15	—	13,1	—	—
	Z40L777	Профиль поперечного разделителя длина 777 мм (для ширины корпуса 900 мм)	15	—	14,6	—	—
Выберите необходимые держатели для крепления поперечного разделителя.							
1b 	Z40C0002Z Z40D0002Z	Держатель поперечного разделителя для прямоугольного релинга (высота C и D)	100	2,1	2,1	2,1	2,1
1c 	Z40L0002	Держатель поперечного разделителя, для межсекционной стенки TANDEMBOX antaro	100	2,4	2,4	2,4	2,4
Возьмите необходимое количество продольных разделителей.							
1d 	Z43L100	Продольный разделитель (100 мм)	30	4,2	4,2	4,2	4,2
При необходимости выберите межсекционные стенки и ванны для бутылок.							
3b 	Z46L420	Межсекционная стенка для продольного разделения широких ящиков TANDEMBOX antaro (длина 450 мм / 500 мм)	8	34,1	34,1	—	—
	Z46L470			35,5	35,5	35,5	35,5
3a 	Z48.30B016	Ванна для бутылок (ширина корпуса от 300 мм, глубина 500 мм, нержавеющая сталь)	8	57,6			
	Z48.30B014			8	57,6		
В качестве альтернативы для поперечных разделителей возможно использование поперечных релингов.							
2a 	ZRG.1104Q	Поперечный прямоугольный релинг под раскрой (1 104 мм)	20	6,0	6,0	6,0	6,0
2b 	ZRU.01E0	Держатель поперечного прямоугольного релинга	80	2,0	2,0	2,0	2,0
2c 	ZRU.11F0	Продольный разделитель для поперечного прямоугольного релинга	40	1,03	1,03	1,03	1,03



Поперечный разделитель



Для кастрюль и крышек



Для бутылок и разделочных досок

Система внутренних разделителей для низких ящиков



Идеальное решение для хранения столовых приборов и бытовых мелочей.

- Подходят для стандартных и внутренних ящиков.
- Лотки изготовлены из нержавеющей стали. Их можно мыть в посудомоечной машине.
- Возможна установка приспособлений для резки пленки и фольги, держателей для ножей.
- Комплект для размещения в середине ящика (ровные боковины с двух сторон).

Лотки

На фото показаны лотки и разделители ORGA-LINE для глубины ящика 500 мм

Длина, мм	Внешняя ширина корпуса, мм					
	275	300/350 мм	400	400/1200	500	550
450	ZSI.450BI1 32,0	ZSI.450BI2 41,5	ZSI.450BI3 48,8	ZSI.450BI3E 48,8	ZSI.450BI1 + ZSI.450BI2 73,5	ZSI.450BI1 + ZSI.450BI3 80,8
500	ZSI.500BI1 38,3	ZSI.500BI2 48,8	ZSI.500BI3 59,7	ZSI.500BI3E 59,7	ZSI.500BI1 + ZSI.500BI2 87,1	ZSI.500BI1 + ZSI.500BI3 98,0

Длина, мм	Внешняя ширина корпуса, мм					
	600	700	800	900	1 000	1 200
450	ZSI.60VEI4 88,7	ZSI.450BI2+ ZSI.450BI3 90,3	2×ZSI.450BI3 97,6	ZSI.90VEI4 115,4	2×ZSI.450KI4 121,0	2×ZSI.450KI4 121,0
500	ZSI.60VEI6 101,3	ZSI.500BI2 + ZSI.500BI3 108,5	2×ZSI.500BI3 119,4	ZSI.90VEI6 133,2	2×ZSI.500KI4 163,8	2×ZSI.500KI4 163,8

Разделители

Длина, мм	Внешняя ширина корпуса, мм				
	600	800	900	1 000	1 200
450	ZSI.60VUI4 83,5	2×ZSI.450KI3 88,8	ZSI.90VUI4 104,4	2×ZSI.450KI2 + ZSI.450FI3 126,7	2×ZSI.450KI3 + ZSI.450FI3 128,7
500	ZSI.60VUI6 88,4	2×ZSI.500KI3 104,8	ZSI.90VUI6 119,6	2×ZSI.500KI2 + ZSI.500FI3 146,6	2×ZSI.500KI3 + ZSI.500FI3 149,0

Наборы ORGA-LINE для нестандартной ширины корпуса

Длина, мм	Внешняя ширина корпуса, мм						
	275	300/350 мм	400	400/1200	500	550	600
450	ZSI.450BI1 32,0	ZSI.450BI2 41,5	ZSI.450BI3 48,8	ZSI.450FI3 39,9	ZSI.450KI2 43,4	ZSI.450KI3 44,4	ZSI.450KI4 60,5
500	ZSI.500BI1 38,3	ZSI.500BI2 48,8	ZSI.500BI3 59,7	ZSI.500FI3 44,2	ZSI.500KI2 51,2	ZSI.500KI3 52,4	ZSI.500KI4 81,9
550	ZSI.550BI1 44,6	ZSI.550BI2 54,9	ZSI.550BI3 67,5	—	—	ZSI.550KI3 59,7	ZSI.550KI4 94,5

ORGA-LINE отдельные лотки

ZSI.010SI 4,7	ZSI.020SI 5,8	ZSI.030SI 6,8	ZSI.040SI 10,3

ORGA-LINE пружинные разделители

ZSI.010Q 1,9	ZSI.020Q 2,7

* возможно размещение держателя ножей ORGA-LINE (стр. 27)

Держатель ножей AMBIA-LINE



- Безопасное размещение 9 ножей любого размера.
- Крепление ко дну ящика — для защиты от скольжения.

28,9 за комплект
1 к-т в упаковке

Артикул	ZC7M0200
Материал	пластм./ нерж. сталь
Длина	409 мм
Ширина	187 мм
Высота	43 мм

Держатель ножей ORGA-LINE



- Безопасное размещение 4 больших и 5 маленьких ножей.
- Крепление ко дну ящика — для защиты от скольжения.
- Включает подставки для рукоятки.
- Можно мыть в посудомоечной машине (при температуре до +65°C).

27,6 за комплект
1 к-т в упаковке

Артикул	ZSZ.02MO
Материал	пластм./ нерж. сталь
Длина	260 мм
Ширина	177,5 мм
Высота	55,7 мм

Держатель специй ORGA-LINE



31,4 за комплект
1 к-т в упаковке

Артикул	ZFZ.45G01
Материал	пластм./ нерж. сталь
Длина	120 мм
Ширина	450 мм
Высота	188,6 мм

Держатель специй AMBIA-LINE

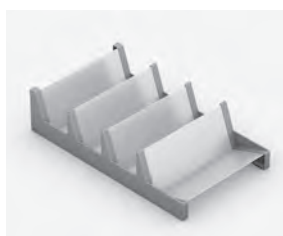

41,9 за комплект
1 к-т в упаковке

Артикул	ZC7G0P01
Материал	пластм./ нерж. сталь
Длина	356 мм
Ширина	205 мм
Высота	84,1 мм

Держатель тарелок AMBIA-LINE



42,9 за комплект
1 к-т в упаковке

Артикул	ZC7T0350
Материал	пластм./ нерж. сталь
Длина	170 мм
Диаметр тарелки	186–322 мм

Комплект для бутылок AMBIA-LINE*



31,4 за комплект
1 к-т в упаковке

Артикул	ZC7B0200S
Материал	пластмасса
Длина	для LEGRABOX 500 мм
Ширина	205 мм
Цвет	серый орион/ белый шелк

Приспособление для резки пленки и фольги AMBIA-LINE, ORGA-LINE



78,6 за комплект
1 к-т в упаковке

1 Арт. ZC7C0001
AMBIA-LINE для пищевой пленки и фольги



41,5 за комплект
1 к-т в упаковке

2 Арт. ZSZ.02F0
ORGA-LINE для фольги



41,5 за комплект
1 к-т в упаковке

3 Арт. ZSZ.01F0
ORGA-LINE для пищевой пленки

Удобное хранение, быстрая и простая резка пленки и фольги — с идеально ровными краями. Легко вынимается из ящика.

№	1	2	3
Материал	пластм.	пластм./ нерж. сталь	пластм./ нерж. сталь/ алюм.
Длина	409 мм	411 мм	411 мм
Ширина	187 мм	88,5 мм	88,5 мм
Высота	61,8 мм	69,3 мм	69,3 мм

* монтируется совместно с рамкой ZC7S450RS2 / ZC7S450RS2 (стр.16)

SPACE STEP

blum

Цокольная система



Новая цокольная система SPACE STEP обеспечивает доступ к следующему по высоте уровню полезного пространства в верхнем сегменте шкафов. С другой стороны, Вы получите дополнительное место для хранения в ящике под ступенькой системы. SPACE STEP помогает даже детям легко дотянуться до рабочей поверхности, мойки или раковины. Ступенька опускается уже при нагрузке от 8 кг, надежно фиксируется и обеспечивает твердую опору.

- Обеспечивает доступ к следующему по высоте уровню полезного пространства в верхнем сегменте шкафов.
- Создает дополнительное полезное пространство в ящике под SPACE STEP.
- Можно сочетать со всеми системами выдвижения и направляющих Blum.
- Возможно сочетание со всеми технологиями движения.
- Разнообразие вариантов использования: SPACE STEP можно использовать во всех комнатах.

BLUMOTION

by Blum

TIP-ON

by Blum

**TIP-ON
BLUMOTION**

by Blum

SERVO-DRIVE

by Blum



Нанесение наклеек

Норма EN-14183 предусматривает нанесение обеих вложенных в комплект наклеек на видном месте.



Рекомендация по поверхности ступеньки

Поверхность ступеньки не должна скользить. Этого можно добиться, используя противоскользящий коврик, который крепится непосредственно к поверхности ступеньки, или благодаря использованию плит, препятствующих скольжению (см. стр. 62 коврик AGO FIBER).

KG Максимальная нагрузка: 150 кг*

* Действительную нагрузку произведенной мебели со SPACE STEP согласно EN-14183 должен утвердить и нанести на свою этикетку производитель.



Ящик под SPACE STEP

Можно использовать направляющие на 30 кг или 40 кг. Динамическая нагрузка ящика под SPACE STEP составляет 20 кг.

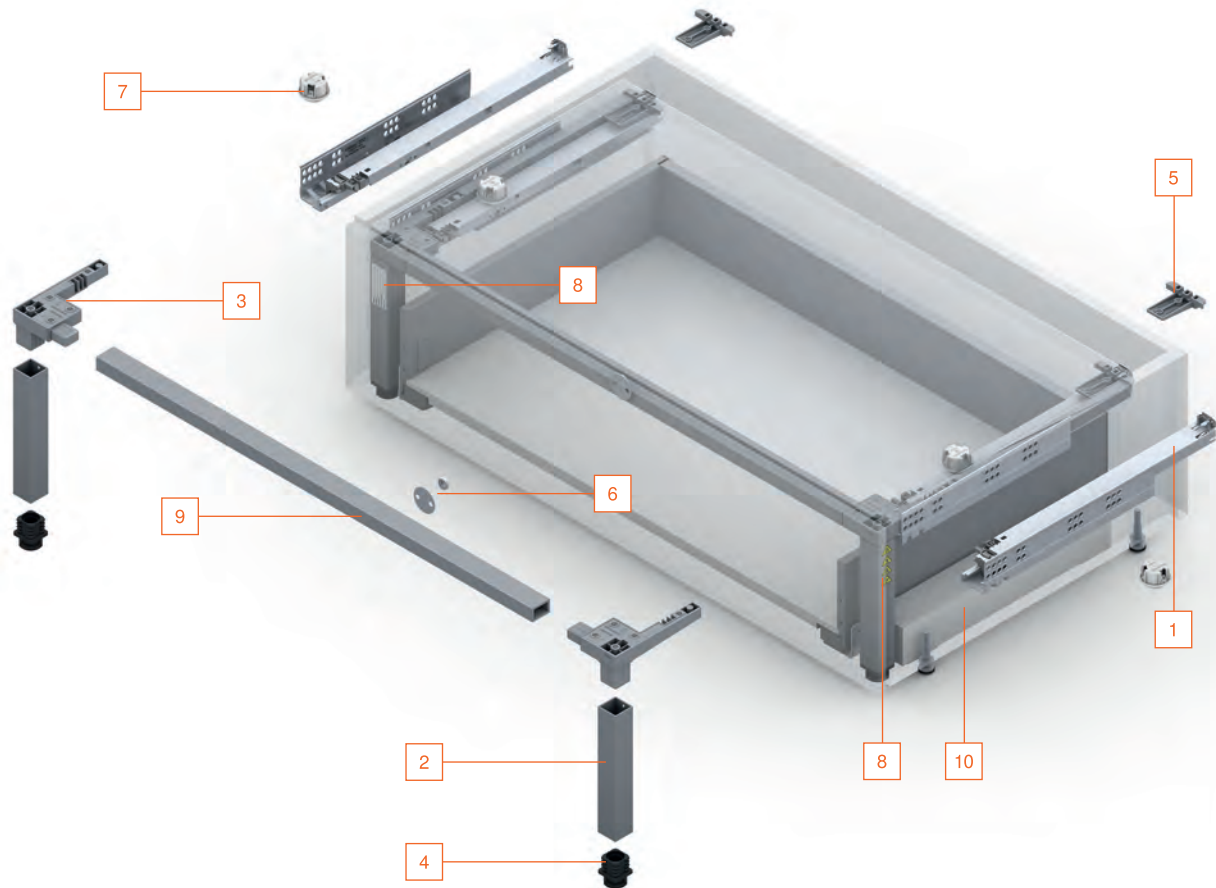

Комплект SPACE STEP

Номинальная длина (NL)	Цвет	Артикул	Цена
410 мм	орион серый, матовый	Z95.4100	135,4
460 мм	орион серый, матовый	Z95.4600	135,4

Комплектация:

- 1 2 x TANDEM 561H4101B95 или 561H4601B95, левая/правая
- 2 2 x опорная опора
- 3 2 x угловой соединитель
- 4 2 x ножки
- 5 2 x держатель выдвижной полки, задний
- 6 1 x фасадный фиксатор (магнит и фиксирующая пластина)
- 7 4 x пружинный амортизатор*
- 8 2 x наклейки (указания по технике безопасности и указания от производителя)

14 x саморезыс плоской головкой 4x15 мм

1 x инструкция по монтажу

*Рекомендация: KB > 900 мм, 4 шт.

Опция: коврик AGO FIBER
глубина 475 мм, ширина 854 мм
(для SPACE STEP внешней ширины корпуса 900 мм)



9 Поперечный профиль

Рисунок	Описание	Артикул	Цена
	Алюминий Под раскрой Раскрой: LW – 130 мм Рекомендация: при KB 1200 мм необходимо использовать 2 шт., чтобы избежать сильной деформации	Z95Q1040A	25,1

10 Дистанционная подкладка (опция)

Рисунок	Описание	Артикул	Цена
	Для монтажа направляющих ящика, подходит для всех систем выдвижения и направляющих (1 шт.)	Z95D4100	8,3

SPACE TWIN



Система выдвижения для узких шкафов



от **57,2**
за комплект
6 к-тов в упаковке

Функциональное решение для оптимального использования полезного пространства, отличная альтернатива сетчатым емкостям.

- Реализуется на базе LEGRABOX, TANDEMBOX antaro, plus, а также деревянных ящиков с направляющими TANDEM и MOVENTO.
- Плавное и бесшумное закрывание благодаря BLUMOTION.
- Высокая боковая стабильность.
- Удобная регулировка фасада.
- Широкий выбор конфигураций (2 или 3 уровня на любой высоте, любая глубина ящика).
- Возможна установка внутренних разделителей.
- Единый дизайн с другими ящиками, установленными на кухне.

KG Динамическая нагрузка до 20 кг на обе полки.

BLUMOTION

by Blum

SERVO-DRIVE

by Blum

Варианты конфигурации узких шкафов: верх + низ (длина 500 мм)	Ширина фасада, мм	Цвет	
		Белый шелк/ Серый орион	Нерж. сталь
LEGRABOX pure: M + C	200*	99,0	171,7
LEGRABOX pure: M + C	300/400*	121,4	194,0
		Белый шелк/ Серый металлик	Серый орион/ Терра-черный
TANDEMBOX antaro: M + D с прямоугольным релингом	200*	57,2	62,4
TANDEMBOX antaro: M + D с прямоугольным релингом	300/400*	73,9	79,2



При ширине фасада до 250 мм используются 2 направляющие (устанавливаются диагонально друг другу: правая — сверху, левая — снизу).



* может быть любая нестандартная ширина от 200 мм

Шкаф для запасов

SPACE TOWER

blum



Несколько ящиков за одним распашным фасадом – идеальное решение для хранения запасов.

- Реализуется на базе LEGRABOX и TANDEMBOX.
- Широкий диапазон размеров.
- Удобный доступ с трех сторон.
- Каждый ящик выдвигается по отдельности.
- Функциональная система внутренних разделителей.
- Единый дизайн с другими ящиками, установленными на кухне.
- Возможна установка на петли ограничителей угла открывания (92° и 110°).
- Возможна индивидуальная конфигурация шкафа.

BLUMOTION

by Blum

TIP-ON BLUMOTION

by Blum

SERVO-DRIVE

by Blum



LEGRABOX pure №13

*SPACE TOWER на основе LEGRABOX pure

Комплектация: 5 внутренних ящиков LEGRABOX pure №7; 4 накладные петли CLIP top BLUMOTION 155° с нулевым входением с ответными планками.

Длина, мм	Белый шелк/ Серый Орион
450	587,8
500	566,2
550	616,7



TANDEMBOX antaro №10

*SPACE TOWER на основе TANDEMBOX antaro

Комплектация: 5 внутренних ящиков TANDEMBOX antaro №15 (D) или №14 (C); 4 петли CLIP top BLUMOTION 155° с нулевым входением с ответными планками.

Длина, мм	Белый шелк/ Серый металл	Серый Орион	Черный
450-500	354,4	375,4	375,4
550	371,2	392,2	



*Шкаф-колонка на основе TANDEMBOX antaro / цельный фасад

2 TANDEMBOX antaro №5,
1 TANDEMBOX antaro №3,
1 TANDEMBOX antaro №13,
1 TANDEMBOX antaro №15.

Длина, мм	Белый Шелк / Серый металл	Серый Орион / Тера-черный
450	230,0	244,7
500		



SPACE TOWER на основе METABOX

4 METABOX H (вн),
1 METABOX M (вн),
4 петли CLIP top BLUMOTION 155° + отв. планки, 5° BLUMOTION для METABOX (опция)

Длина, мм	Кремowo-белый	
	без BLUMOTION	с* BLUMOTION
450	102,1	118,9
500	104,0	120,8

*Цена действительна для ширины корпуса до 600 мм.

Цены с НДС. Расчет производится в белорусских рублях. Валютный эквивалент цен в евро указан справочно и не является публичной офертой.



- Благодаря компактному ассортименту CABLOXX обеспечивает дополнительную надежность и свободу дизайна мебели.
- Универсальное решение: возможно сочетание с различными системами выдвижения и направляющих.
- Разнообразие вариантов применения: возможно использование для корпусов различных размеров.
- С одной блокирующей штангой можно использовать до пяти ящиков.
- Возможно сочетание со всеми технологиями движения.
- Удобство регулировки.
- Возможно использовать цилиндрический замок.

ЦВЕТОВЫЕ РЕШЕНИЯ

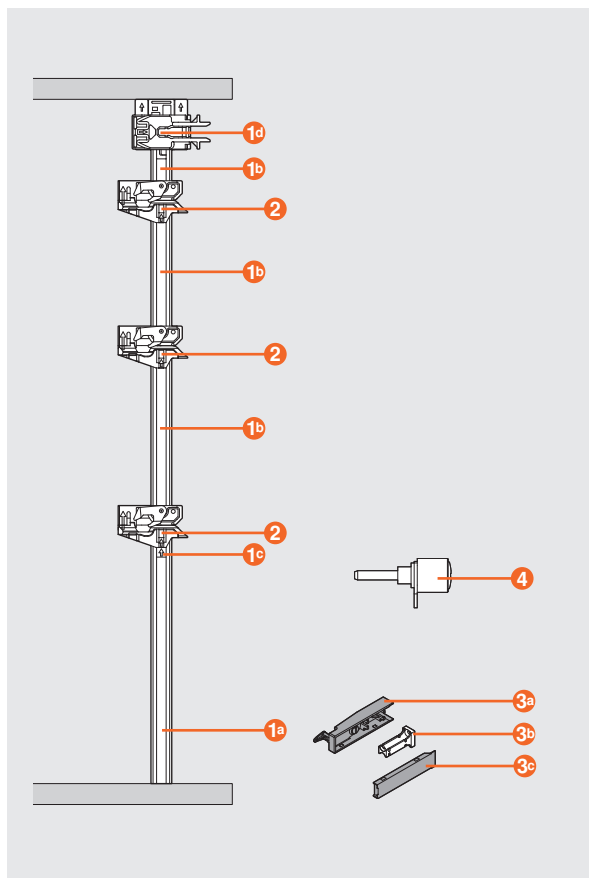
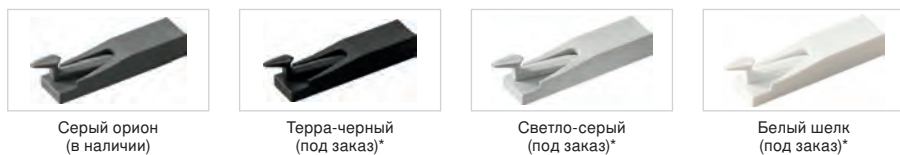

1 Блокирующая штанга

Под раскрой до высоты корпуса 800 мм.

Артикул	Комплектация	Цена
Z80S0760	1a блокирующая штанга (симметричная) — 1 шт. 1b дистанционная пластина (под раскрой) — 1 шт. 1c концевик — 1 шт. 1d гильза замка — 1 шт. шаблон для концевика — 1 шт. инструкция по эксплуатации — 1 шт.	41,9

2 Фиксатор

Артикул	Комплектация	Цена
Z80.000V	правый (стандартный) / левый (под заказ) — 1 шт.	3,5

3 Ригель

Артикул	Комплектация	Цена
Z80.000S	3a ригель (симметричный) — 1 шт. 3b держатель ригеля — 1 шт. 3c заглушка — 1 шт.	8,1

4 Цилиндрический замок

Артикул	Комплектация	Цена
14.03.130	Цилиндрический замок Ø16,5×20 мм (возможен аналог) — 1 шт.	3,5

* минимальная партия 50 шт.

Электрическая система открывания

SERVO-DRIVE



от
211,3
за комплект

Идеальное решение для мебели без ручек. Встраиваемая техника, выдвижные ящики и подъемные механизмы открываются легким нажатием на фасад.

- Открывание и закрывание без усилий.
- Встроенный BLUMOTION для плавного и бесшумного закрывания.
- Функция защиты от столкновения с препятствием.
- Свободный ход при отключении электричества.
- Возможность синхронизации 2 или 3 приводов.
- Кнопка SERVO-DRIVE для удобного закрывания подъемных механизмов.
- Предотвращение столкновения угловых фасадов (благодаря COMBOX).

👍 Гарантийный срок — 5 лет.

Привод SERVO-DRIVE упо для выдвижного ящика **NEW**



Преимущества изделия

173,3
за комплект

- Легко монтируется на уже установленные выдвижные ящики.

Комплектация: механизм SERVO-DRIVE, защита от воды, дистанционные амортизаторы, блок питания 12 Вт с кабелем, шаблон и крепеж.

Артикул Z10NA30EF

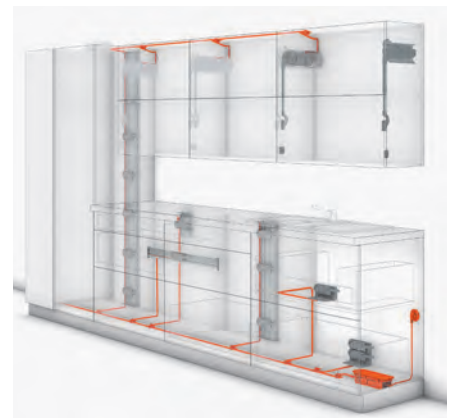

Расчет стоимости SERVO-DRIVE



Комплект электропитания

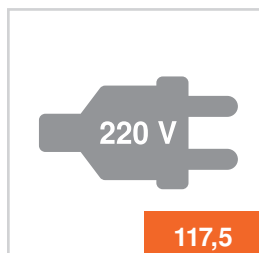

Для подвода тока достаточно одного комплекта.

Комплектация: 1 блок питания, 1 держатель блока питания, сетевой кабель (2 м) с вилкой.

Для островной или двусторонней кухни может понадобиться два комплекта электропитания.

SERVO-DRIVE для верхней базы



Для AVENTOS HF (складной подъемник)



Для AVENTOS HS (откидной подъемник)



Для AVENTOS HL (вертикальный подъемник)

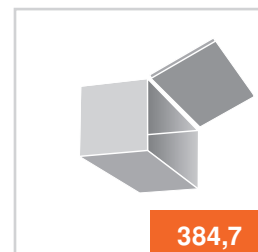

Для AVENTOS HK top (поворотный подъемник)

SERVO-DRIVE для нижней базы



Для корпуса с 2 ящиками

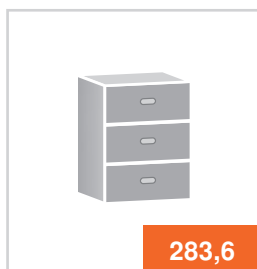

Для корпуса с 3 ящиками

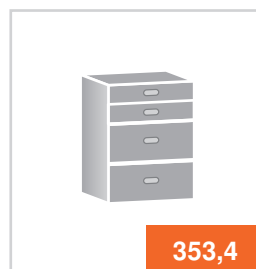

Для корпуса с 4 ящиками

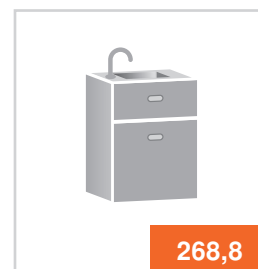

Для корпуса под мойку

SERVO-DRIVE flex для встраиваемой техники

NEW



Комплект SERVO-DRIVE flex арт. Z10C500A



Электрическая система открывания для встраиваемых холодильников с морозильной камерой и без, отдельных морозильников и посудомоечных машин. Для корпусов высотой более 1 780 мм требуется установка второго привода SERVO-DRIVE flex.



Посмотреть фильм по монтажу SERVO-DRIVE flex: www.blum.com/sdflex_videos

* Цены приведены без учета стоимости выдвижных ящиков и подъемных механизмов.

Информация для заказа SERVO-DRIVE для подъемных механизмов

№	Рисунок	Комплектующие	Артикул	Цена	
1		Блок питания (24 Вт, 24 В) с электрокабелем (2 м)	Z10NE030F	104,5	
2		Держатель блока питания (к стенке)	Z10NG120	4,8	
3		Сетевой кабель (2 м) с вилкой	Z10M200E	7,7	
4		Электрокабель (кратно 1 м)	Z10K1HM	3,6	
5		Дистанционный амортизатор (ø 8 мм)*	993.0830.01	0,63	
		Дистанционный амортизатор (ø 5 мм)*	993.0530		
6		Соединительный узел (быстрый монтаж)	Z10V1000.01	5,3	
7		Защита концов кабеля	Z10K0008	0,53	
8		Держатель кабеля для крепления к корпусу (самоклеющийся)	Z10K0009	1,1	
9		Привод левый (универсальный для AVENTOS HF/HS/HL)	21FA001	235,0	
10		Привод для AVENTOS HK top	23KA001	308,7	
11		Кнопка SERVO-DRIVE симметричная, серая/белая /темно-серая	23P5020	31,8	
12		Заглушка HF SERVO-DRIVE основная, левая (телескопич.)	серая	21F8001-L	4,7
			белая/темно-серая		5,4
13		Заглушка HS SERVO-DRIVE основная, левая (телескопич.)	серая	21S8001-L	4,7
			белая/темно-серая		5,4
14		Рычаг HS для SERVO-DRIVE, комплект (левый+правый)	21S3500	61,2	
15		Заглушка HL SERVO-DRIVE основная, телескопич., левая	серая	21L8001-L	4,7
			белая/темно-серая		5,4
16		Рычаг HL 350–400мм для SERVO-DRIVE, комплект (левый+правый)	21L3500	51,2	
17		Рычаг HL 400–550мм для SERVO-DRIVE, комплект (левый+правый)	21L3800	53,9	
18		Рычаг HL 450–580мм для SERVO-DRIVE, комплект (левый+правый)	21L3900	57,1	
19		Заглушка HK top SERVO-DRIVE, основная, левая	серая	23K8001	9,87
			белая/темно-серая		10,4

Комплектация				
220 V	HF	HS	HL	HK top
1				
1				
1				
	6	4	4	4
1				
	1	1	1	
				1
	2	2	2	2
	1			
		1		
			1	
				1
117,5	211,3	283,6	353,4	268,8

Могут потребоваться дополнительные комплектующие, не включенные в стоимость (№ 5, 7, 8, 9).

* При использовании узких алюминиевых рамок рекомендуется установка в боковину корпуса дистанционных амортизаторов.

Информация для заказа SERVO-DRIVE для выдвижных ящиков

№	Рисунок	Комплектующие	Артикул	Цена
1		Блок питания (24 Вт, 24 В) с электрокабелем (2 м)	Z10NE030F	104,5
2		Держатель блока питания (ко дну с крышкой)	Z10NG000	7,7
3		Держатель блока питания (к стенке)	Z10NG120	4,8
4		Сетевой кабель (2 м) с вилкой	Z10M200E	7,7
5		Электрокабель (кратно 1 м)	Z10K1HM	3,6
6		Дистанционный амортизатор (ø 8 мм)*	993.0830.01	0,63
		Дистанционный амортизатор (ø 5 мм)*	993.0530	
7		Несущий профиль с кабелем (0,8 м), электрокабель вставлен в профиль	Z10T800AA	52,0
8		Нижний + верхний держатели несущего профиля для горизонтальной рейки	Z10D01E1 + Z10D01E2	3,0
9		Нижний + задний держатели + заглушка несущего профиля для вертикальной рейки	Z10D01E1 + Z10D3001.01 + Z10T0004	3,0
10		Привод	Z10A3000	69,8
11		Соединительный узел (быстрый монтаж)	Z10V1000.01	5,3
12		Защита концов кабеля	Z10K0008	0,53
13		Кабель синхронизации 2 приводов (80 мм)	Z10K008S	5,3
		Кабель синхронизации 2 приводов (500 мм)	Z10K050S	7,8
14		COMBOX для угловых конструкций (для предотвращения столкновения фасадов)	Z10ZC00A	116,1
15		Держатель кабеля для крепления к корпусу (самоклеющийся)	Z10K0009	1,1
16		Стабилизатор фасада (для фасадов выше 300 мм)	Z96.10E1	1,3
17		Уголок-держатель одинарный с электрокабелем (0,8 м), вместо несущего профиля	Z10D0311	11,1
18		Уголок-держатель двойной с электрокабелем (0,8 м), вместо несущего профиля	Z10D7201.01	16,8
19		Уголок-держатель сверху (с адаптером для корпуса с 1 верхним ящиком)	Z10D6252	25,6
20		Держатели (левый+правый) и адаптер к горизонтальному несущему профилю (для ящиков разной длины)	Z10D5210	7,2
21		Горизонтальный несущий профиль под раскрой (ширина корпуса от 275 до 1 200 мм)	Z10T1143B	30,9
22		Регулируемый дистанционный амортизатор для внутренних ящиков TANDEM (+1,75 / -0,25 мм, ø10 мм)	993.2000	2,9

220 V	Комплектация			
	2 ящика	3 ящика	4 ящика	под мойку
1				
1				
1				
	1	1	1	1
	8	12	12	8
	1	1	1	
	1	1	1	
	2	3	4	3
	1	1	1	2
1	1	1	1	2
				1
	2	2	2	3
				2
				1
				1
117,5	211,3	283,6	353,4	268,8

Стандартный корпус TANDEMBOX и TANDEM комплектуются системой SERVO-DRIVE одинаково. Если позволяет глубина корпуса, SERVO-DRIVE можно оснащать уже установленные ящики (расстояние от задней стенки TANDEMBOX до задней стенки корпуса должно быть не менее 35 мм).

Системы скрытых направляющих

MOVENTO с BLUMOTION S



Направляющие нового поколения для деревянных ящиков.

- Полное выдвижение ящика.
- Плавный и бесшумный ход благодаря полной синхронизации профилей направляющей.
- Удобная регулировка фасада в четырех измерениях (высота, ширина, глубина, наклон).
- Минимальное провисание даже полностью загруженного ящика.
- Высокая боковая стабильность.

от **29,2**
за комплект

 Динамическая нагрузка 40 и 70 кг.

BLUMOTION

by Blum

**TIP-ON
BLUMOTION**

by Blum

SERVO-DRIVE

by Blum

MOVENTO (40 кг, под замки)

с BLUMOTION S			
Длина, мм	Артикул	Кол-во в упак.	Цена
250	760H2500S	6	29,2
270	760H2700S	6	29,2
300	760H3000S	6	29,2
350	760H3500S	6	29,2
400	760H4000S	6	30,4
450	760H4500S	6	31,0
500	760H5000S	6	31,6
550	760H5500S	6	33,7
600	760H6000S	4	37,6

MOVENTO (40 кг, монтаж ко дну)

с BLUMOTION S			
Длина, мм	Артикул	Кол-во в упак.	Цена
350	760H3500SU	6	39,9
400	760H4000SU	4	40,6
450	760H4500SU	4	42,2
500	760H5000SU	4	42,9

Для оптимального открывания и закрывания необходимо правильно подобрать тип механизма TIP-ON BLUMOTION в зависимости от нагрузки и номинальной длины ящика (подробная информация в Каталоге 2020/2021 стр. 380).

Номинальная длина, мм	Тип механизма	Вес, кг
270–349	S0	≤10
	S1	>10-20
350–650	L1	≤20
	L3	15–40
	L5	35–60

MOVENTO (70 кг, под замки)

с BLUMOTION S			
Длина, мм	Артикул	Кол-во в упак.	Цена
450	766H4500S	6	40,7
500	766H5000S	6	42,0
550	766H5500S	6	44,6
600	766H6000S	4	47,9
650	766H6500S	4	50,5
700	766H7000S	4	54,5
750	766H7500S	4	55,8

Дополнительные элементы (опция)	Артикул	Кол-во в упак.	Цена
Вал синхронизатора TIP-ON BLUMOTION (1 шт.)	T60.1125W	40	5,4
Боковой стабилизатор, глубина до 400 мм	ZS7M400MU	10	20,9
Боковой стабилизатор, глубина до 600 мм	ZS7M600MU	10	21,1
Боковой стабилизатор, глубина до 750 мм	ZS7M750MU	10	21,4
POSISTOP и регулировка по глубине замка MOVENTO (лев./прав.)	298.7601	50	4,2

Дополнительная стоимость для 1 комплекта:

+ 18,6 при использовании TIP-ON BLUMOTION

TANDEM с замками



Система скрытых направляющих для толщины боковины ящика 16-19 мм



16 мм
17 мм
18 мм
19 мм

от **9,0**
за комплект

Решение для деревянных ящиков с боковинами толщиной до 19 мм.

- Применяется для толщины боковины ящика 16, 17, 18, 19 мм (без дополнительных фрезеровок).
- Полное или частичное выдвижение ящика.
- Плавное скольжение при любой нагрузке.
- Минимальное провисание ящика при полном открывании.
- Регулировка по высоте без инструмента с помощью замков.
- Возможность быстро и просто снять и установить ящики (без использования инструментов).

кг Динамическая нагрузка 30 кг.

BLUMOTION

by Blum

TIP-ON

by Blum

SERVO-DRIVE

by Blum

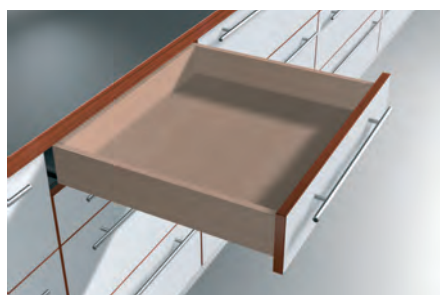

TANDEM plus — полное выдвижение

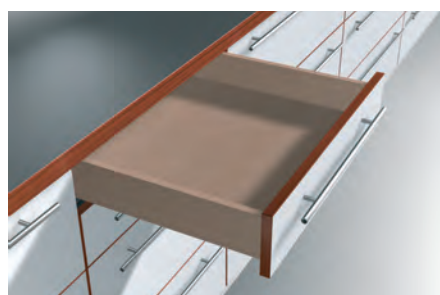

TANDEM — частичное выдвижение

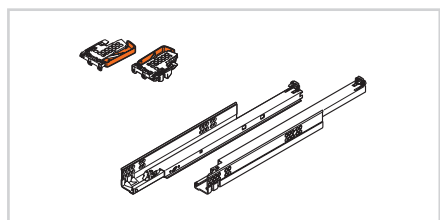

Комплектация: 1 комплект направляющих полного или частичного выдвижения (левая/правая), 2 замка для крепления ящика.

TANDEM plus — полное выдвижение

Длина, мм	TANDEM plus BLUMOTION			TANDEM plus ¹		
	Артикул	Кол-во в упаковке	Цена	Артикул	Кол-во в упаковке	Цена
250	560F2500B	6	25,4	560F2500C	6	17,5
270	560F2700B	6	25,4	560F2700C	6	17,5
300	560F3000B	6	25,4	560F3000C	6	17,5
350	560F3500B	6	25,5	560F3500C	6	17,9
400	560F4000B	6	25,8	560F4000C	6	18,1
450	560F4500B	6	25,8	560F4500C	6	18,8
500	560F5000B	6	25,8	560F5000C	6	19,1
550	560F5500B	6	29,6	560F5500C	6	20,9
600	560F6000B	6	31,4			

TANDEM — частичное выдвижение

Длина, мм	TANDEM BLUMOTION			TANDEM ¹		
	Артикул	Кол-во в упаковке	Цена	Артикул	Кол-во в упаковке	Цена
270	550F2700B	12	13,5	550F2700	12	9,0
300	550F3000B	12	13,5	550F3000	12	9,0
350	550F3500B	12	13,7	550F3500	12	9,2
400	550F4000B	12	13,8	550F4000	12	9,3
450	550F4500B	12	14,2	550F4500	12	9,8
500	550F5000B	12	14,3	550F5000	12	10,0
550	550F5500B	12	14,9	550F5500	12	11,0
600	550F6000B	9	17,1	550F6000	9	14,0
650	550F6500B	9	17,7	550F6500	9	15,8

¹ возможно оснащение механической системой открывания TIP-ON.

TIP-ON для TANDEM — открывание мебели без ручек

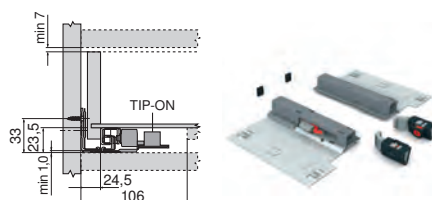

- Подходит для направляющих любой длины — без BLUMOTION.
- При открывании ящика за ручку механизм не повреждается.
- Для идеальной работы достаточно зазора 2,5 мм между фасадом ящика и корпусом.

TIP-ON для TANDEM	Артикул	Кол-во в упаковке	Цена
TIP-ON для полного выдвижения	T55.7150S (L+R)	40	9,0
TIP-ON для частичного выдвижения	T55.1150S (L+R)	40	9,0
Вал синхронизации	T55.889W	40	3,6
Шестерни для синхронизатора (1 комплект)	T55.000R	100	3,4
Вал синхронизатора (+шестерня)	T55.1089ZR	50	9,9
Триггер для механизма TIP-ON TANDEM полного выдвижения	T55.615M09 (L/R)	100	0,57
Триггер для механизма TIP-ON TANDEM частичного выдвижения	T55.015M09 (L/R)	100	0,6

Для корпусов шириной от 600 до 1 200 мм используется синхронизатор TIP-ON (состоит из вала синхронизации и двух шестерен).

Комплектация: 2 механизма TIP-ON, 2 триггера, 2 прокладки.

Раскрой вала = LW-284 мм

Аксессуары для TANDEM



Выдвижная галерея устанавливается на любые ящики на основе TANDEM / MOVENTO.

Выдвижная галерея с трубчатым бортиком	Артикул	Серый/Белый
Галерея с тройным бортиком до 600 мм	4 × ZTU.00D0 + 6 × ZRG	33,0
Галерея с тройным бортиком до 1 200 мм	4 × ZTU.00D0 + 9 × ZRG	46,0
Галерея с двойным бортиком до 600 мм	4 × ZTU.00Z0 + 4 × ZRG	22,9
Галерея с двойным бортиком до 1 200 мм	4 × ZTU.00Z0 + 6 × ZRG	31,5

Комплектация: 4 угловых держателя, 6 (9) штанг под раскрой (длина 1 094 мм).

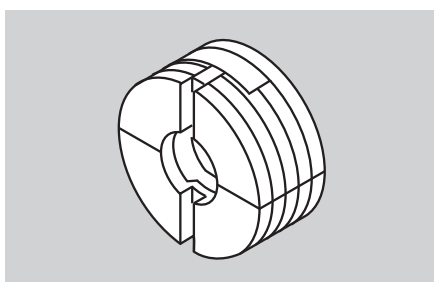

Дополнительные элементы	Артикул	Кол-во в упаковке	Цена
Фасадный эксцентрик ¹	295.1000	1 000	0,33
Задний держатель (для штыря регулировки наклона фасада)	T51.7000.01	250	0,39

¹ Эксцентрик предназначен для монтажа фасада к деревянным ящикам TANDEM / MOVENTO. Его применение дает дополнительную возможность регулировки фасада по высоте и ширине на ±2 мм. Используйте винт 4 × 20 мм.

Проектирование



TANDEM на фиксаторах, со встроенным BLUMOTION



от **8,5**
за комплект

Оптимальное решение для серийных производителей мебели — при наличии возможности предварительной обработки ящика.

- Подходит для выдвижных металлических корзин.
- Достаточно высверлить 2 отверстия для крепления фиксаторов.
- Полное или частичное выдвижение ящика.
- Плавное скольжение при любой нагрузке.
- Минимальное провисание ящика при полном открывании.
- Возможность быстро и просто снять и установить ящики (без использования инструментов).
- Регулировка фасада по высоте до 2,5 мм.

BLUMOTION

by Blum

SERVO-DRIVE

by Blum



Динамическая нагрузка 30 кг.

TANDEM (частичное выдвижение, с фиксаторами)*

Длина, мм	Артикул	Кол-во в упаковке	Цена
260	551H2601B	24	8,5
285	551H2851B	24	8,5
310	551H3101B	24	8,7
335	551H3351B	24	8,7
360	551H3601B	24	8,8
385	551H3851B	24	9,0
410	551H4101B	24	9,0
435	551H4351B	24	9,5
460	551H4601B	24	9,5
485	551H4851B	24	10,0
510	551H5101B	24	10,0
560	551H5601B	24	10,4

TANDEM (полное выдвижение, с фиксаторами)*

Длина, мм	Артикул	Кол-во в упаковке	Цена*
260	561H2601B	12	18,6
310	561H3101B	12	18,8
360	561H3601B	12	19,3
410	561H4101B	12	19,8
460	561H4601B	12	20,5
485	561H4851B	12	20,8
510	561H5101B	12	20,8
560	561H5601B	12	21,7

* возможность приобрести отдельно R или L



Монтаж и регулировка.
Вы можете узнать здесь:



Каталог и техническое руководство 2020/2021

Страница

424



Монтаж и регулировка.
Вы можете узнать здесь:



Каталог и техническое руководство 2020/2021

Страница

420

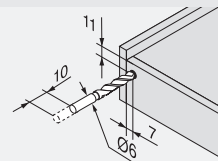
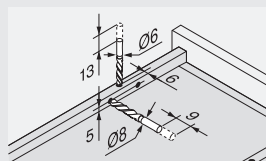

Фиксатор выдвижной полки

MOVENTO/TANDEM

blum



- Используется с направляющими MOVENTO, TANDEM 560F | 561H.
- Двухсторонняя фиксация.
- Благодаря синхронизатору можно разблокировать с одной стороны.
- Надежная фиксация.
- Простой монтаж – изделия служат шаблонами.
- Крепление направляющих на привычные позиции.
- Легко интегрируется в промышленный процесс производства.

⚠ Не используется с направляющими частичного выдвижения TANDEM.

BLUMOTION

by Blum

**TIP-ON
BLUMOTION**

by Blum

TIP-ON

by Blum



Информация для заказа

Фиксатор выдвижной полки			
Рисунок	Описание	Артикул	Цена
	Комплектация: 2x фиксатора*, 2x блокировочных элемента 1x инструкция по монтажу. Крепление саморезами $\varnothing 3.5 \times 15$ мм, арт. № 609.1500 или евровинтами арт. № 661.1450.HG	295F5700 толщина боковины 17-19 мм	14,6
		295H5700 толщина боковины до 16 мм	14,6
*возможно только крепление саморезами			

Вал синхронизатора			
Рисунок	Описание	Артикул	Цена
	Материал: алюминий. Под раскрой. Раскрой: LW – 94.	ZST.1089W	3,9
Благодаря синхронизатору фиксатор выдвижной полки можно разблокировать с одной стороны			



от
8,8
за комплект

В основе конструкции ящика — роликовые направляющие и стальные боковины.

- Высокое качество роликов.
- Быстрый монтаж дна ящика.
- Удобная трехмерная регулировка фасада.
- Механизм самозакрывания BLUMATIC.
- Толщина металла 1,3 мм.
- Устойчивое полимерное покрытие.
- Цвет — кремово-белый.
- Внутренние ящики и с накладными фасадами.

Динамическая нагрузка 25 кг.

BLUMOTION

by Blum

Длина, мм	Частичное выдвижение			
	МЕТАВОХ М	МЕТАВОХ К	МЕТАВОХ Н	МЕТАВОХ N
270	8,8	—	—	11,9 *
350	8,8	10,8	12,0	12,1 *
400	9,1	10,9	12,0	12,3
450	9,4	11,1	12,5	12,4
500	10,1	11,4	12,8	12,5
550	10,7	12,2	13,9	13,5 *



Комплектация: 2 направляющие частичного выдвижения, 2 одностенные царги, 2 крепления фасада.

Внутренние ящики МЕТАВОХ — высота М, К, Н

Любой из представленных стандартных ящиков МЕТАВОХ можно использовать как внутренний. Для этого вместо стандартных креплений фасада берутся специальные крепления внутреннего ящика. Передняя панель вырезается из ДСП (информация для раскроя в Каталоге 2020/2021 на стр. 359).



Наименование	Артикул	Кол-во в упаковке	Цена
Крепление внутреннего ящика М за к-т.	ZIF.3000 (R+L)	20/100	2,9
Крепление внутреннего ящика К за к-т.	ZIF.3030 (R+L)	20/100	3,6
Крепление внутреннего ящика Н за к-т.	ZIF.3050 (R+L)	20/100	4,0
Стандартное крепление фасада N**	ZSF.1510 (R/L)	10/250	1,45
Стандартное крепление фасада М, К, Н**	ZSF.1700 (R/L)	250	0,6
Заглушка крепления фасада для ZSF.1700**	ZAA.3500	1000	0,16

* под заказ кратно 10 комплектam

**за 1 шт.

BLUMOTION для METABOX / и роликовых направляющих STANDARD **NEW**



3,36 за комплект
100 к-тов в упаковке

Обеспечивает мягкое и бесшумное закрывание ящиков.

Для корпусов шириной менее 900 мм устанавливается один BLUMOTION — слева. Для корпусов шириной более 900 мм требуется установка второго BLUMOTION — справа.

Арт. Z70.0320 METABOX
Арт. Z70.1320 STANDARD

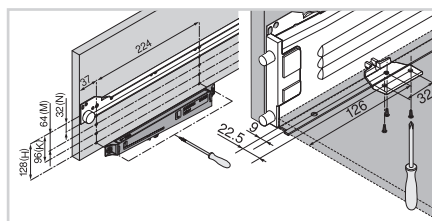

Установочные размеры BLUMOTION для METABOX

Рисунок	Название	Артикул	Цена
	Триггер BLUMOTION для METABOX	Z70.0329	0,53

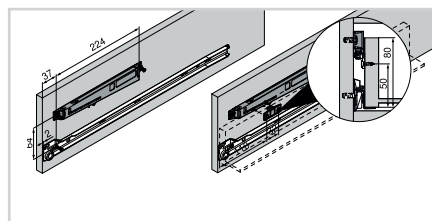

Установочные размеры BLUMOTION для STANDARD

Дополнительная боковина BOXSIDE (симметричная)

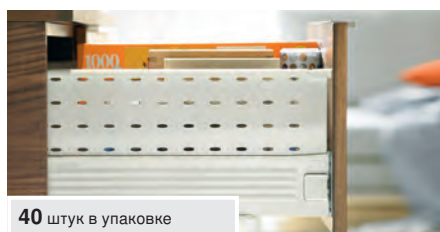

40 штук в упаковке

Благодаря дополнительной боковине BOXSIDE можно увеличить высоту и полезное пространство любого ящика METABOX.

BOXSIDE навешивается на рельинг справа и слева, цена указана за 1 шт.

Длина, мм	Артикул	Цена
400	Z36H367SE01	3,6
450	Z36H417SE01	3,7
500	Z36H467SE01	3,8
550*	Z36H517SE01	4,5

* под заказ кратно от 40 шт.

Дополнительные рельинги для METABOX



50 комплектов в упаковке

Длина по направляющим, мм	Артикул*	Цена
350	ZRG.321 + ZRR.8000	5,2
400	ZRG.371 + ZRR.8000	5,5
450	ZRG.421 + ZRR.8000	5,8
500	ZRG.471 + ZRR.8000	6,0
550	ZRG.521 + ZRR.8000	6,3

*Комплектация: 1 комплект рельингов, 2 крепления рельинга.

Хвостовик

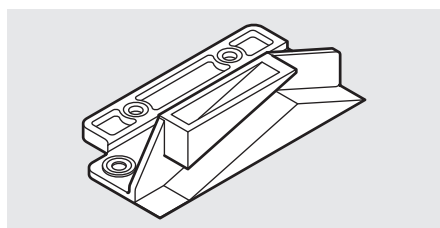

Для центрального запирания ящиков. В комбинации с запорными системами. Если один ящик открыт, остальные запираются (блокировка открывания).

Материал: пластмасса.

Цвет: кремово-белый (RAL 9001).

Артикул	Цена
295.5300	1,04

320	A	B	
N	56	48,5	
M	88	80,5	
K	120	112,5	
H	152	144,5	

Системы роликовых направляющих STANDARD



25 комплектов в упаковке

Частичное выдвигание ящика.

Механизм самозакрывания BLUMATIC.

Безупречное скольжение.

Высокая боковая стабильность.

Простой и быстрый монтаж.

Динамическая нагрузка 25 кг.

Толщина металла 1,3 мм.

Устойчивое полимерное покрытие.

Длина, мм	Артикул	Цена
250	230M2500	6,2
300	230M3000	3,2
350	230M3500	3,2
400	230M4000	3,3
450	230M4500	3,5
500	230M5000	3,6
550	230M5500	3,8
600	230M6000	4,6
650	230M6500	7,2

CLIP top BLUMOTION

Системы петель



от
2,63
за петлю

Новое поколение петель со встроенным в чашку BLUMOTION.

- Угол открывания до 110°.
- Мягкое и бесшумное закрывание — независимо от скорости движения и размера фасада.
- Ранее срабатывание BLUMOTION — плавное закрывание с 30°.
- Простая установка и монтаж без инструментов (система CLIP).
- Бесступенчатая регулировка в трех плоскостях.
- Глубина сверления чашки — 13 мм (11,5 мм).
- Толщина фасада — до 26 мм, для профильных дверей — до 32 мм.

Артикул	Петля CLIP top BLUMOTION	Стр. Каталога 2020/2021	Кол-во в упак.	Цена	
Стандартные	71B3550	Для накладных дверей, откр. 110°	78	250	2,63
	71B3650	Для полунакладных дверей, откр. 110°	78	250	3,8
	71B3750	Для внутренних дверей, откр. 110°	78	250	3,8
	75B1550	Для накладных дверей, откр. 107°, глуб. сверл. чашки 11,5 мм	82	250	2,63
	73B3550	Специальная, накладная, на шурупы, откр. 110° NEW	80	250	3,14
Угловые	79B3453	Угловая, угол установки -15°, откр. 110°	138	50	5,83
	79B3451	Угловая, угол установки -30°, откр. 110°	140	50	5,83
	79B3450	Угловая, угол установки -45°, откр. 110°	142	50	5,83
	79B9454	Угловая, угол установки +15°, откр. 95°	134	50	5,6
	79B9555	Угловая, угол установки +20°, откр. 95°	132	50	5,6
	79B9556	Угловая, угол установки +30° II, откр. 95°	128	50	5,6
	79B9456	Угловая, угол установки +30° III, откр. 95°	130	50	5,6
	79B9658	Угловая, угол установки +45° I, откр. 95°	122	50	5,04
	79B3558	Угловая, угол установки +45° II, откр. 110°	124	50	5,6
	79B9458	Угловая, угол установки +45° III, откр. 95°	126	50	5,6
	Фальш-панель	79B9550	Под фальшпанель откр. 95°, стандартная	98	50
79B9550.83		Под фальшпанель откр. 83°, стандартная NEW	98	250	5,24
79B9950		Под фальшпанель +95°, накладная	100	50	6,7
Алюминиев. рамки	71B950A	Для узкой алюминиевой рамки типа Z1, накладная	102	50	6,0
	71B960A	Для узкой алюминиевой рамки типа Z1, полунакладная	102	50	6,1
	71B970A	Для узкой алюминиевой рамки типа Z1, внутренняя	102	50	6,1
Профильные двери	71B9550	Для профильных дверей, накладная	136	250	4,1
	71B9650	Для профильных дверей, полунакладная	136	250	4,46
	71B9750	Для профильных дверей, внутренняя, подходит к ответной планке CRISTALLO (арт. 175M4C20)	136	250	4,46

Аксессуары для петель CLIP top BLUMOTION

70T3507.21	Подкладка под чашку CLIP top BLUMOTION (глубина сверления чашки 11,5 мм)	78	250	0,51
70T3553	Ограничитель угла открывания 86° для петли 110°	78	250	0,56
74.1103	Ограничитель угла открывания 86° для петли 107°	82	250	0,29
70T3504	Заглушка на чашку петли, стальная	166	1000	0,17

Петля CLIP top BLUMOTION для тонких фасадов

71B453T	CLIP top BLUMOTION, с пружиной (чашка на дюбелях EXPANDO Ø 10 мм)	106	125	14,4
70T453T.TL	CLIP top без пружины (чашка EXPANDO Ø 10 мм)	106	25	13,5

Аксессуары для петель CLIP top BLUMOTION для тонких фасадов

70T4503.09	Ограничитель угла открывания на 92°	106	250	0,79
70T4503	Ограничитель угла открывания на 85°	106	250	0,79
70.4503	Заглушка на плечо петли (с лого Blum)	106	1000	0,14
70.4503.BP	Заглушка на чашку петли (с лого Blum)	106	1000	0,14
70T4504	Заглушка под чашку петли	106	1000	0,14

BLUMOTION
by Blum



Для легких дверей BLUMOTION можно деактивировать



Испытанный механизм CLIP для легкого монтажа петлю без инструмента



CLIP top BLUMOTION/CLIP top позволяет с легкостью осуществлять бесступенчатую регулировку в трех плоскостях

Расчет оптимального количества петель в зависимости от размеров фасада

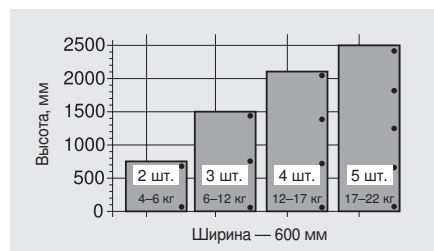

Петля CLIP top BLUMOTION 155° с нулевым входением



Подходит для шкафов с высокими внутренними ящиками или выдвижными полками

Артикул	Петля CLIP top 155° с нулевым входением	Стр. Каталога 2020/2021	Кол-во в упак.	Цена
71T7550	Для накладных дверей, откр. 155°	86	125	5,04
71T7650	Для полунакладных дверей, откр. 155°	86	125	5,99
Петля CLIP top BLUMOTION 155° с нулевым входением				
71B7550 NI	Для накладных дверей, откр. 155° (встроенный BLUMOTION)	86	125	7,35
71B7650 NI	Для полунакладных дверей, откр. 155° (встроенный BLUMOTION)	86	25	9,44
Аксессуары для всех петель CLIP top 155°				
70.4503 NI	Заглушки на плечо петли	86	1000	0,14
70T7504 NI	Заглушка на чашку петли	86	1000	0,19
70T7553.09	Ограничитель угла открывания 92°	86	250	0,56
70T7553	Ограничитель угла открывания 110°	86	250	0,67



Специальные конструкции. Вы можете узнать здесь:



Петли CLIP top

Оснащены удобной регулировкой по глубине с помощью механизма шнек

	Артикул	Петля CLIP top	Стр. Каталога 2020/2021	Кол-во в упак.	Цена
Стандартные	75T1550	Для накладных дверей, откр. 107°	82	250	1,29
	75T1650	Для полунакладных дверей, откр. 107°	82	250	1,58
	75T1750	Для внутренних дверей, откр. 107°	82	250	1,58
	71T3550	Для накладных дверей, откр. 110°	78	250	1,73
	71T3650	Для полунакладных дверей, откр. 110°	78	250	1,99
	71T3750	Для внутренних дверей, откр. 110°	78	250	1,99
	71T6550	Для накладных дверей, откр. 170°	90	125	3,14
	Профильные двери	71T9550	Для профильных дверей (до 32 мм), накладная, откр. 95°	92	250
71T9650		Для профильных дверей, полунакладная, откр. 95°	92	250	2,81
Алюминиевые рамки	71T950A	Для узких алюм. рамок, накладная, откр. 95°	104	250	2,5
	71T960A	Для узких алюм. рамок, полунакладная, откр. 95°	104	50	3,02
	71T970A	Для узких алюм. рамок, внутренняя, откр. 95°	104	50	3,02
	79A9608AT	Для узких алюм. рамок, угол установки +45°	—	250	4,18
Специальные	79T9550	Петля прямая под фальшпанель, (+90), откр. 95°	—	50	3,99
	79T8500	Для складных дверей, откр. 60° (петля -25° -90°)	118	125	4,19

Артикул	Аксессуары для петель CLIP top	Стр. Каталога 2020/2021	Кол-во в упак.	Цена
74.1103	Ограничитель угла откр. 86°, для петли 107°	82	250	0,29
70T1504	Заглушка на чашку петли	166	1000	0,17
70.1503.BL	Заглушка на плечо петли (широкая, с лого Blum), накл.	180	1000	0,14
70.1503	Заглушка на плечо петли (широкая, без логотипа), накл.	164	1000	0,14
70.1663	Заглушка на плечо петли (широкая, без логотипа), полунакл./внутр.	164	1000	0,15
70.1563	Заглушка на плечо петли для Z1 и угловых конструкций (со смещенным центром)	180	1000	0,12
973A0600	BLUMOTION для полунакладной петли CLIP top 107°, CLIP 100°	174	250	2,57
973A0700	BLUMOTION для внутренней петли CLIP top 107°, CLIP 100°	174	250	2,63
973A6000	BLUMOTION для петли CLIP Top 170°	174	125	2,89
973A0500	BLUMOTION для петли CLIP top 107°, 120°, CLIP 100°	174	500	1,77

CLIP top D-26 врезная (для стеклянных дверей и дверей с узкими рамками)



Артикул	Петля CLIP top D-26 врезная	Стр. Каталога 2020/2021	Кол-во в упак.	Цена
75T4100	Накладная для стеклянных дверей D-26	114	50	3,39
75T4200	Полунакладная для стеклянных дверей D-26	114	50	3,62
75T4300	Внутренняя для стеклянных дверей D-26	114	50	3,62
79A4108.T	Угловая +45° для стеклянных дверей D-26	148	50	4,88
71T0550	Накладная для ДСП D-26 (мини)	116	250	2,94
71T0650	Полунакладная для ДСП D-26, откр. 94°	116	250	3,14
71T0750	Внутренняя для ДСП D-26, откр. 94°	116	250	3,14
79A0558.T	Угловая для ДСП D-26, угол установки 45° (мини)	152	50	4,1
Аксессуары для петель CLIP top D-26				
84.4120 (4140)	Накладка на чашку петли D-26, овальная (круглая), хром	114	50	2,05

Петли CLIP top CRISTALLO (для стеклянных дверей на клею)



Артикул	Петля CLIP top CRISTALLO 125°	Стр. Каталога 2020/2021	Кол-во в упак.	Цена
79C450BT	CRISTALLO 125°, накладная с пружиной, для зеркальных дверей на клею	–	125	8,14
78C4568	Пластина под стекло и зеркало	–	125	4,4
973A9000	Специальный BLUMOTION для петли CRISTALLO	–	25	3,94
175M4C20	Новая ответная планка CRISTALLO на клею (также для петли 71B9750)	110	100	14,7
Петля CLIP top BLUMOTION CRISTALLO 110° NEW				
71B4500C	Петля CRISTALLO 110° со встроенным BLUMOTION	108	125	10,5
70T4500CTL	CRISTALLO 110° без пружины	108	125	8,17
70T4568C	Пластина под прозрачное стекло	108	125	5,63
70T4568C	Пластина на клею, прямоугольная, для зеркала	108	500	3,05
175M4C20N	Ответная планка под стеклянный корпус для прозрачных поверхностей	110	125	15,74
70.4503.BP	Заглушка под плечо петли для тонких дверей	110	1000	0,14

Петли MODUL

Артикул	Петля MODUL	Стр. Каталога 2020/2021	Кол-во в упак.	Цена
99B9550	Под фальшпанель прямая (укороченное плечо) со встроенным BLUMOTION, откр. 95°	192	50	3,94
99M9550	Под фальшпанель прямая, (укороченное плечо), откр. 95°	192	50	2,84
91M2550	Для накладных дверей, откр. 100°	190	250	0,6
91M2650	Для полунакладных дверей, откр. 100°	190	250	0,79
91M2750	Для внутренних дверей, откр. 100°	190	250	0,79
91K9550	Для дверей встроенных холодильников, откр. 94°	194	250	2,2
Аксессуары для петель MODUL				
199.8130	Ответная планка крестообразная, подъем 3 мм для 99M9550 и 99B9550 (под фальшпанель)	197	50	0,69
194K6100E	Ответная планка для дверей со встроенным холодильником	198	500	0,59
193L6100	Ответная планка крестообразная под саморез	196	500	0,2
193L8100	Ответная планка крестообразная с евровинтами	197	500	0,26
90M2503.BP	Заглушка на плечо петли, накладная	199	1000	0,09

Ответные планки к петлям

	Артикул	Ответные планки к петлям CLIP, CLIP top	Стр. Каталога 2020/2021	Кол-во в упак.	Цена
Крестообразные	173L6100	Крестообразная, под саморез	159	500	0,21
	173L8100	Крестообразная, с евровинтами	160	500	0,32
	173H7100	Крестообразная, с регулировкой эксцентриком	158	500	0,62
	173L6130	Крестообразная, под саморез, подъем 3 мм	159	500	0,24
	173L8130	Крестообразная, с евровинтами, подъем 3 мм	160	500	0,32
	173H7130	Крестообразная, подъем 3 мм, с регулировкой эксцентриком	158	50	0,77
	175L6000.21	Крестообразная, под саморез, с торцевым креплением, подъем 0 мм	–	500	0,77
	175L6030.21	Крестообразная, под саморез, с торцевым креплением, подъем 3 мм	–	500	0,82
	175H9160	Крестообразная, подъем 6 мм, с регулировкой эксцентриком	159	50	1,26
	175H9190	Крестообразная, подъем 9 мм, с регулировкой эксцентриком	159	50	1,32
	175H7190.22	Крестообразная, подъем 18 мм, с регулировкой эксцентриком	159	50	2,05
Прямые	175H3100	Прямая, с регулировкой по высоте эксцентриком, подъем 0 мм (в том числе для AVENTOS HF, HK-S)	156	500	0,59
	175H4100	Прямая, с регулировкой по высоте эксцентриком, подъем 0 мм, с предвар. вmont. евровинтами	157	500	0,79
	177H3100E	Прямая, с регулировкой по высоте эксцентриком, подъем 0 мм, EXPANDO (распорные пробки)	157	500	0,72
	177H3130E	Прямая, с регулировкой по высоте эксцентриком, подъем 3 мм, EXPANDO (распорные пробки) NEW	157	500	0,87
	175H3130	Прямая, с регулировкой по высоте эксцентриком, подъем 3 мм NEW	156	500	0,83
	175H4130	Прямая, с регулировкой по высоте эксцентриком, подъем 3 мм, с предвар. вmont. евровинтами NEW	157	500	0,93
Подкладки	171A5010	Клинообразные подкладки +5°, подъем 0,8 мм	162	50	0,68
	171A5040	Клинообразные подкладки +5°, подъем 3 мм	162	50	0,82
	171A5070	Клинообразные подкладки +5°, подъем 6 мм	162	50	1,04
	171A5500	Клинообразные подкладки –5°, подъем 6 мм	162	50	0,79

BLUMOTION

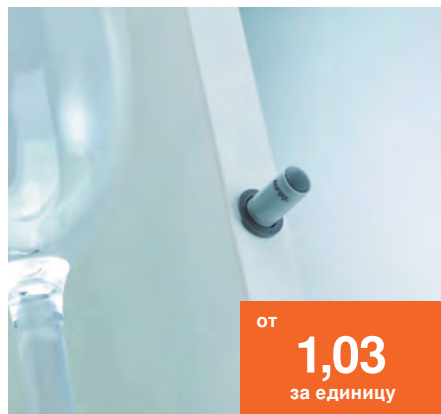

Артикул	BLUMOTION	Стр. Каталога 2020/2021	Кол-во в упак.	Цена
970.1002	BLUMOTION для дверей (врезной), монтаж у ручки (стандартный)	180	500	1,03
970A1002	BLUMOTION для дверей (врезной), монтаж со стороны петли	178	50	1,77
970.1201	Держатель прямой пластмассовый, под саморез	182	500	0,38
970.1501	Держатель крестообразный пластмассовый, под саморез	182	500	0,28

Петли CLIP

Артикул	Петля CLIP	Стр. Каталога 2020/2021	Кол-во в упак.	Цена
71M2550	Для накладных дверей, откр. 100°	84	250	1,04
71M2650	Для полунакладных дверей, откр. 100°	84	250	1,18
71M2750	Для внутренних дверей, откр. 100°	84	250	1,18



от
2,71
за петлю

Темная мебель впечатляет своей элегантностью: как внутри, так и снаружи. Это позволяет свободно выражать любые дизайнерские идеи для создания высококачественной мебели без компромиссов.

- Простор для дизайна мебели в темных тонах.
- Петля, ответная планка и заглушка выполнены в одном цвете – Черный оникс.
- Цветовое единство фасада, корпуса и фурнитуры для самых популярных петель.
- Со встроенным BLUMOTION.

Артикул	Петля CLIP top BLUMOTION / CLIP top цвет черный оникс (комплектация)		Стр. Каталога 2020/2021	Кол-во в упак.	Цена
71B3550	Для накладных дверей, откр. 110°		78	250	3,6
	70T3504	Заглушка на чашку петли			0,3
	70.1503	Заглушка на плечо петли, накл. (с лого Blum)			0,2
	175H3100	Ответная планка прямая, стальная			0,66
71B3650	Для полунакладных дверей, откр. 110°		78	250	4,07
71B3750	Для внутренних дверей, откр. 110°		78	250	4,07
71B7550	Для накладных дверей, откр. 155° с нулевым входением		86	125	8,76
71T7500N	Для накладных дверей, откр. 155° с нулевым входением		–	125	5,99
70T7550.TL	Для накладных дверей, откр. 155° с нулевым входением, без пружины		86	25	6,29
71B7690	Для полунакладных дверей, откр. 155°, чашка INSERTA (встроенный BLUMOTION)		86	125	11,33
	70T7504	Заглушка на чашку петли 155°			0,26
	70.4503	Заглушка на плечо петли 155° (CRISTALLO, тонкие фасады)			0,14
71B4500C	CRISTALLO для зеркальных дверей (встроенный BLUMOTION), с пружиной		108	125	11,8
	70T4568C	Пластина под стекло и зеркало (никель)			5,63
	175M4C20N	Ответная планка под стеклянный корпус (никель)			15,74
71B453T	Для тонких дверей со встроенным BLUMOTION, чашка на дюбелях EXPANDO Ø 10 мм NEW		144	25	14,6
	70T7504	Заглушка на чашку петли 155°			0,26
79B9698	Угловая, угол установки +45°, откр. 95°, INSERTA		122	250	6,04
	70.1503	Заглушка на плечо петли, накл. (с лого Blum)			0,2
79B9550	Под фальшпанель, откр. 95°		98	250	6,04
	175H3130	Ответная планка прямая, подъем 3 мм (под саморез)			0,66
70T9550.TL	Для профильных дверей, накладная 95° (без пружины)		136	250	2,71
70T9650	Для профильных дверей, полунакладная 95° (без пружины)		92	50	3,14
70T9750	Для профильных дверей, внутренняя 95° (без пружины)		92	50	3,14
	70T1504	Заглушка на чашку петли			0,26
	70.1503	Заглушка на плечо петли, накл. (с лого Blum)			0,2
173H7100	Планка ч. оникс крестообразная под саморез, регулировка эксцентриком		158	500	0,69
173H7130	Ответная планка крестообразная, подъем 3 мм (под саморез)		158	500	0,76
174H7100E	Планка ч. оникс крестообразная EXPANDO, регулировка эксцентриком (32/37)		158	500	0,72
175H3100	Ответная планка прямая, стальная		156	500	0,66
175H3130	Ответная планка прямая, стальная подъем 3 мм		156	250	0,66
71T950A	Накладная, для алюминиевых рамок 95°		104	50	3,04

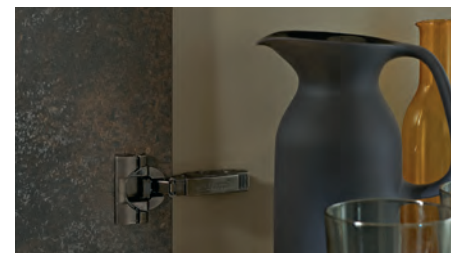

Петли CLIP top BLUMOTION в цвете черный оникс гармонично вписываются в мебель и помогают расставлять акценты.

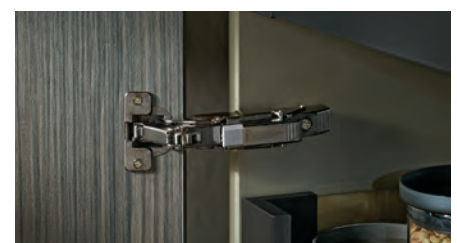

Петля CLIP top в цвете черный оникс с большим углом открывания обеспечивает легкое открывание, удобный доступ и элегантный дизайн мебели.



Конструкции под фальшпанель также можно реализовать с петлями CLIP top BLUMOTION в темном исполнении.

CLIP top BLUMOTION | CLIP top – петли под фальшпанель со встроенным ограничителем угла открывания 83°



Данная петля помогает решать проблему столкновения ручек и фасадов в угловых кухнях, а также удара ручки о стену в линейных кухнях.

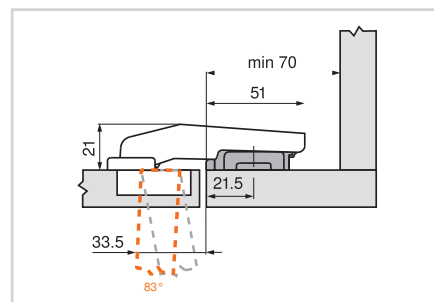

Артикул	Петля CLIP top BLUMOTION / CLIP top	Кол-во в упак.	Цена
79B9550.83	CLIP top BLUMOTION петля под фальшпанель 83°, вкладная, чашка петли: на шурупы	250	5,24
78T9550.83	CLIP top петля под фальшпанель 83°, вкладная, без пружины, чашка петли: на шурупы	250	3,43
173L6130	Ответная планка крестообразная, подъем 3 мм (под саморез)	500	0,24
173L8130	Ответная планка крестообразная, подъем 3 мм (с предварительно вмонтированными евровинтами)	500	0,32

MODUL BLUMOTION – петля под фальшпанель 95°



MODUL BLUMOTION

- BLUMOTION встроен в чашку петли (с возможностью деактивации).
- Плечо надвигается на ответную планку и фиксируется винтом.
- Сочетается только с ответной планкой 199.8130.
- Угол открывания 95°.
- Регулировка фасада в трех плоскостях.
- Высота плеча 19 мм.

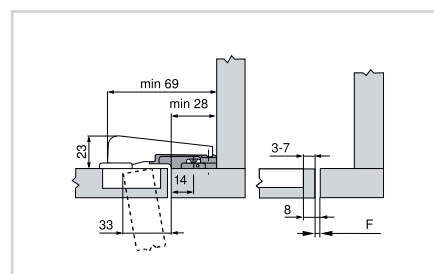

Артикул	Петля MODUL BLUMOTION	Кол-во в упак.	Цена
99B9550	CLIP top BLUMOTION петля под фальшпанель, вкладная	250	3,95
199.8130	Ответная планка крестообразная, подъем 3 мм	50	0,69

Петли CLIP top BLUMOTION с креплением INSERTA

Артикул	Петля INSERTA складская программа	Кол-во в упак.	Цена
71B3590	Для накладных дверей, откр. 110°	250	3,66
71B3690	Для полунакладных дверей, откр. 110°	250	4,82
71B3790	Для внутренних дверей, откр. 110°	250	4,82
71B7590	Для накладных дверей, откр. 155° с нулевым вхождением	125	8,39
79B9590	Под фальшпанель вкладная, откр. 95°	50	5,55
79B9698	Угловая, угол установки +45°, откр. 95°	50	5,97

Петля CLIP top BLUMOTION 110°, чашка петли INSERTA с технологией самозатягивания



- Установка петли без инструмента.
- Максимально надежное крепление.
- Для стандартных плитных материалов (имеющих малую плотность).
- Для нестандартных: камень, композитные и другие особо прочные материалы.
- Петля обеспечивает большое наложение двери на широкую боковину корпуса.
- BLUMOTION встроен в чашку петли (с возможностью деактивации).
- Регулировка фасада в трех плоскостях.
- Регулировка по высоте с помощью эксцентрика при использовании различных ответных планок.
- Удобная регулировка по глубине с помощью механизма шнек.



Дополнительная информация

Ответные планки с креплением EXPANDO (распорные пробки)

Рисунок	Название	Артикул	Цена
	CLIP ответная планка, крест., 0 мм	174E6100.01	0,34
	CLIP ответная планка, крест., 3 мм	174E6130.01	0,38
	CLIP ответная планка, прям., (20/32 мм), 0 мм	177H3100E	0,72
	CLIP ответная планка, прям., 3 мм, EXPANDO	177H3130E	0,8

- Быстрый монтаж EXPANDO, благодаря предварительно вмонтированным винтам и распорным пробкам.
- Максимально надежное крепление.
- Для стандартных плитных материалов (имеющих малую плотность).
- Для нестандартных: камень, композитные и другие особо прочные материалы.

CLIP ответная планка со смещённым центром

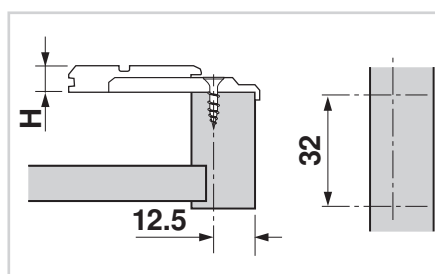
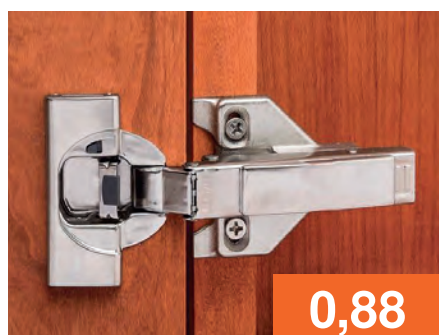

Артикул 175L6600.22

- Для рамочных конструкций корпусов.
- Для конструкций с фальшпанелью.
- Расстояние между позициями крепления: 32 мм.
- Расстояние от переднего края каркаса до 1 позиции крепления: 12.5 мм.

Механическая система открывания для распашных дверей

TIP-ON

blum®

Петли без пружины для TIP-ON

Артикул	Петля без пружины для TIP-ON	Стр. Каталога 2020/2021	Кол-во в упак.	Цена
70M2550.TL	Для накладных дверей, откр. 100°	84	250	1,19
70M2650.TL	Для полунакладных дверей, откр. 100°	84	250	1,34
70M2750.TL	Для внутренних дверей, откр. 100°	84	250	1,34
70T5550.TL	Для накладных дверей, откр. 120°	25	50	1,71
70T5650.TL	Для полунакладных дверей, откр. 120°*	—	250	2,76
70T3550.TL	Для накладных дверей, откр. 110°	78	250	1,77
70T3650	Для полунакладных дверей, откр. 110°	78	250	1,98
70T3750	Для внутренних дверей, откр. 110°	78	250	1,98
70T7550.TL	Накладная с нулевым входением, откр. 155°	86	125	5,24
70T7650.TL	Полунакладная с нулевым входением, откр. 155°	86	125	6,29
78T9550.TL	Под фальшпанель, внутренняя, откр 95°	98	50	2,84
78T9550.83	Под фальшпанель, внутренняя, откр. 83° NEW	98	250	3,43
70T9550.TL	Для профильных дверей, накладная, откр. +95°	92	250	2,42
70T9650.TL	Для профильных дверей, полунакладная, откр. +95° NEW	92	250	3,14
70T9750.TL	Для профильных дверей, внутренняя, откр. +95° NEW	92	250	3,14
70T950A.TL	Для узких алюминиевых рамок, накладная, откр. +95°	104	250	3,02
78A5450.T	Угловая, начальный угол установки -45°, откр. 110°	142	50	4,19
78A9658.T	Угловая, угол установки +45°, откр. 95°	122	50	3,14
78A9458.T	Угловая, угол установки +45°, откр. 95°, максимальное наложение	126	50	3,14
78A9556.T	Угловая, угол установки +30°, откр. 95°	128	50	4,19
78A5451.T	Угловая, угол установки -30°, откр. 110°	140	50	4,19
78A5453.T	Угловая, угол установки -15°, откр. 110°	138	50	4,19
78A9454.T	Угловая, угол установки +15°, откр. 95°	134	50	4,19
70T3590.TL	Для накладных дверей, откр.110°, INSERTA NEW	78	250	2,62
70T4500CTL	Накладная, без пружины, CRISTALLO 110° NEW	108	125	8,17
70T453T.TL	Накладная, для тонких фасадов, откр. 110°, EXPANDO T NEW	144	25	13,5



Дверь открывается легким нажатием на фасад.

Три цветовых решения — для гармоничного сочетания с внутренним оформлением мебели.



Белый шелк



Платиново-серый



Терра-черный

Артикул	Наименование	Кол-во в упаковке	Цена
956.1002	TIP-ON стандартный**	250	3,94
956A1002	TIP-ON усиленный**	250	5,04
955.1008	Планка (на клей)	500	0,38
955.1008S	Планка (на шуруп)	250	0,19
956.1201	Держатель прямой для стандартного TIP-ON	250	1,19
956A1201	Держатель прямой для усиленного TIP-ON	250	1,19
956A1501	Держатель крестообразный для усиленного TIP-ON	250	0,79

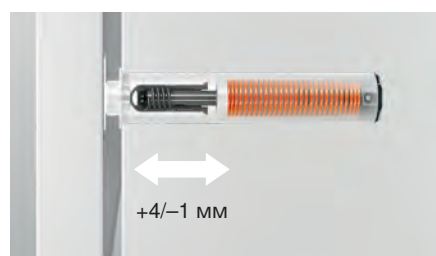

Встроенная регулировка зазора двери (+4/-1 мм).



Стандартный TIP-ON, врезной



Усиленный TIP-ON, врезной



Стандартный TIP-ON в прямоугольном держателе



Усиленный TIP-ON в прямоугольном держателе



Усиленный TIP-ON в крестообразном держателе

Системой TIP-ON можно также оснастить подъемные механизмы AVENTOS НК, НК-S, НК-XS.

* Для AVENTOS HF с фасадами сверху

** Для дверей до 1 300 мм по высоте используется стандартный TIP-ON (путь выталкивания — 18 мм), более 1 300 мм — усиленный TIP-ON (путь выталкивания — 38 мм).

Цены с НДС. Расчет производится в белорусских рублях. Валютный эквивалент цен в евро указан справочно и не является публичной офертой.

51



Для сборки мебели рекомендуется использовать высококачественную крепежную фурнитуру.

Навески, стяжки, шурупы и евровинты Blum выдерживают большие нагрузки и идеально подходят даже для широких и загруженных корпусов.

Стяжка врезная



Скрытого типа.
Пластмассовый корпус с эксцентриком, шуруп из цинкового литья.

Арт. 42.0110+42.0720
Комплектация: 1 основа, 1 винт.
Цвет: белый, коричневый.
500 к-тов в упаковке.



0,27

Стяжка накладная



Не требует предварительных сверлений. Пластмассовый корпус с эксцентриком, ответная часть из пластмассы.

Артикул: 40.2000
Комплектация: 1 основа, 1 винт.
Цвет: белый, коричневый.
250 к-тов в упаковке.



0,45

Навеска для шкафов

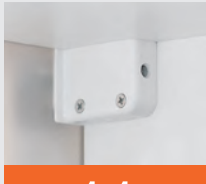
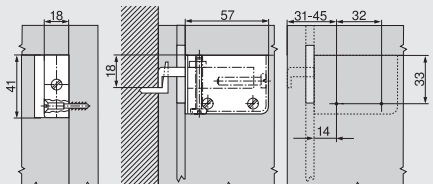
1,1

На саморезы
Арт. 48N0510.02/03 (левая/правая).
Цвет: белый, коричневый, кремовый, темно-серый.

1,19

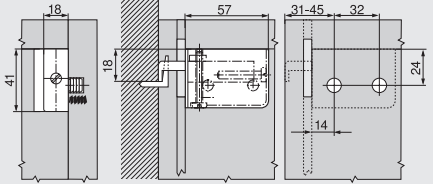
Под пресс (под заказ)
Арт. 48N0610.02/03 (левая/правая).
Цвет: белый.

Рекомендуется для установки в корпусах с подъемными механизмами AVENTOS. Нагрузка — 130 кг на одну пару.
Простая и удобная регулировка в трех плоскостях (вверх/вниз — 11/7 мм, вперед/назад — 12,5/3,5 мм) 250 к-тов в упаковке.

Шурупы и евровинты

	Наименование	Артикул	Кол-во в упак.	Цена
	Саморез 4 × 15, плоская головка, для LEGRABOX	61D.1500	100/1000	0,084
	Шуруп 3,5 × 17 для корпуса ДСП	609.1700	100/1000	0,038
	Шуруп 4 × 35 для сил. механ. AVENTOS	664.3500	100/1000	0,059
	Шуруп 3,5 × 9,5 для алюмин. рамок	660.0950	100/1000	0,059
	Евровинт 6 × 14,5 для направляющих	661.1450.HG	1000/10000	0,042
	Евровинт, потайная головка, 6 × 11,5 для полунакладных петель	661.1150.GH	1000/10000	0,042
	Распорный дюбель (EXPANDO-T)	70T4532T	100	2,38

Амортизаторы

	Наименование	Артикул	Кол-во в упак.	Цена
	Амортизатор, Ø 8 мм, под отверстие, высота 2,5 мм	993.706	1000	0,21



Отвертки

Наименование	Артикул	Кол-во в упак.	Цена
Отвертка крестовая	SR-DREH.SCH	20	4,2
Отвертка прямая	SR-DREH.K-S	25	5,3
Отвертка Torx (звездочка)	SR-DREH.TRX	20	7,25

990,0*



MINIPRESS P

Специальный станок для сверления отверстий и запрессовки фурнитуры.

- EASYSTICK - цифровое определение позиций сверления и автоматическая настройка упоров (опция).
- Быстрое сверление отверстий по нужной схеме.
- Использование пневматического привода при сверлении и запрессовке.
- Высокая производительность и безопасность.

Полная комплектация включает в себя:

Рисунок	Наименование	Артикул
	1 x MINIPRESS P, 220 V	M53.1050.01
	1 x Шаблон для серийных отверстий	
	4 x Заглушка для сверлильного патрона	
	1 x Запасная муфта	
	1 x Набор инструментов	
	1 x Симметричная линейка	
	1 x Удлинительная линейка, симметричная, шкала от 300 мм до 1550 мм	MZL.1250
	1 x Опора удлинительной линейки	MZV.2100
	1 x Центральный упор с лазерной маркировкой	MZR.5300.02
	1 x Ограничитель глубины сверления для MINIPRESS P M, начиная с 2010 года выпуска	M30.1304.02
	1 x Индикатор позиции для MINIPRESS P	MZE.2110
	1 x Прижимы (пневматические) левый/правый	M53.0720
	1 x Рабочий стол для MINIPRESS P	MZA.5300
	2 x Сверло под дюбель, 8 x 57 мм, лев.	M01.ZB08.03
	1 x Фреза, 35 x 57 мм, прав.	M01.ZB35.02

Дополнительные опции:

Рисунок	Наименование	Артикул	Цена
	1 x Удлинительная линейка, симметричная, шкала от 300 мм до 1550 мм	MZL.1250	100,2
	Удлинительная линейка 1250 мм (шкала с 1550–2800 мм)	MZL.2500	100,2
	Опора удлинительной линейки	MZV.2E00	37,6
	Комплект сверл Stern (Австрия): 35 мм (п.), 25 мм (п.), 2,5 мм (2 л.)	M01.ZBxx	165,4
	Откидной упор (лев./прав.), за 1 шт.	MZS.2000	13,0
	Матрица для запрессовки корпуса стяжки 42.0700.01	MZM.0077	41,4
	Матрица под пресс, петли, все углы открывания	MZM.0040	69,5
	Матрица под пресс, для прямых ответных планок из стали	MZM.0050	69,5
	Комплект быстросъемных патронов (5 шт.)	MZF.1000	353,3
	9-шпиндельная сверлильная головка, для серийных отверстий	MZK.190S	1229,3
	8-шпиндельная перпендикулярная сверлильная головка, для направляющих	MZK.880S	1044,6
	Устройство быстрой фиксации удлинительной линейки	MZE.1300	95,13

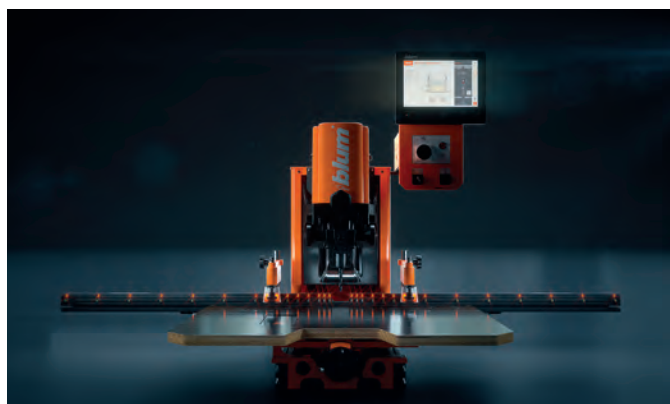

EASYSTICK

Рисунок	Наименование	Артикул	Цена
	Компьютер EASYSTICK	MZD.5000	2513,7
	Линейка EASYSTICK, длина 1700 мм	MZD.2000	2094,8
	Удлинительная линейка EASYSTICK (L+R, длина 1700 мм)	MZD.2V00	2031,8
	Сетевой кабель SERVO-DRIVE	Z10M200E	7,7

*Единая акционная цена, действительна до полного исчерпания данной позиции.

Приспособления для монтажа







Рисунок	Наименование	Артикул	Цена
	BOXFIX E-L — приспособление для сборки LEGRABOX	ZMM.0700	194,8
	BOXFIX E-T — приспособление для сборки TANDEMBOX	ZMM.0350	183,8
	Шаблон для установки и контроля зазора между корпусом и фасадом TIP-ON BLUMOTION для TANDEMBOX	65.5627	6,0

Рисунок	Наименование	Артикул	Цена
	Шаблон для установки зазора фасада для LEGRABOX/ MOVENTO	65.5631	6,2
	Шаблон для позиционирования и установки триггера, для STANDARD с BLUMOTION	65.3400	10,0
	Матрица с шипами для AVENTOS HK top	ZML.2200	29,6

Шаблоны для выдвижных ящиков

Рисунок	Наименование	Артикул	Цена
	Универсальный сверлильный шаблон	ZML.0040.01	46,9
	Шаблон для LEGRABOX дно/задняя стенка	ZML.7000	35,5
	Матрица с шипами для разметки фасада LEGRABOX	ZML.3710	120,2
	Матрица с шипами для разметки фасада TANDEMBOX	ZML.3580.01	47,3
	Матрица с шипами для разметки фасада METABOX	ZML.1500.01	48,1
	Матрица под релинги для TANDEMBOX	ZML.3600	46,7

Рисунок	Наименование	Артикул	Цена
	Матрица под релинги для METABOX	ZML.8000.02	52,1
	MINIFIX – приспособление для крепления направляющих	65.3300	16,9
	Универсальный шаблон	65.1051.02	113,3
	Универсальный штанговый кондуктор	65.1000.01	93,5
	Шаблон для стяжек	65.5040	37,5
	Забивка для стяжки	ZME.0420	79,5

Шаблоны выдвижных ящиков на основе направляющих TANDEM и MOVENTO





Рисунок	Наименование	Артикул	Цена
	Шаблон для TANDEM / MOVENTO	T65.1000.02	39,6

Рисунок	Наименование	Артикул	Цена
	Сверло с ограничителем	M01.ZZ03	36,2
	Кернер	65.2950	1,79

Шаблоны для SERVO-DRIVE

Рисунок	Наименование	Артикул	Цена
	Шаблон для кнопки SERVO-DRIVE	M31.2000	280,6

Рисунок	Наименование	Артикул	Цена
	Шаблон для дистанционного амортизатора	ZML.1090	66,8

Шаблоны для петель





Рисунок	Наименование	Артикул	Цена
	Штанговый кондуктор для петель	65.7500.03	136,3
	ECODRILL — портативное приспособление для сверления отверстий под петли Blum	M31.1000	308,9
	Шаблон для петель и ответных планок	65.055A	32,8
	Шаблон, под петли INSERTA и EXPANDO	65.059A	46,7

Рисунок	Наименование	Артикул	Цена
	Шаблон для крестообразных ответных планок	65.5070	24,2
	Шаблон-уголок под ответные планки	65.5300	6,2
	Шаблон для BLUMOTION / TIP-ON	65.5010	31,2
	Угломер «Пифагор»	65.5810	2,6



Заглушки со штампованным логотипом

Артикул	Описание	Цена за 1 000 шт.
 ZAA.532C.1F	Заглушка на царги TANDEMBOX в дизайне А (intivo, antaro)	261 (минимальная партия 10 000 шт.)
 70.1503.1F	Заглушка на плечо петли накладной CLIP top, CLIP top BLUMOTION с углом открывания $\geq 107^\circ$, из стали	156 (минимальная партия 25 000 шт.)



- Возможно нанесение логотипа в один или два цвета.
- Минимальная партия для заказа — 1 упаковка (1 000 шт.).
- Срок изготовления заказа — 10 недель с даты согласования макета.

Для заказа необходимо прислать логотип в формате JPG на e-mail: blum@antarion.by

Артикул	Описание	Один цвет	Два цвета**
 80.6507.1F	Заглушка на плечо петель CLIP top с углом открывания 170° из стали	261	419
 90M2503.1F	Заглушка на плечо петли накладной CLIP, MODUL, из стали	209	419
 90M2603.1F 94M3603.1F	Заглушка на плечо петли полунакладной и вкладной CLIP, MODUL (левая/правая*), из стали	261	419
 70.1503.1F	Заглушка на плечо петли накладной CLIP top, CLIP top BLUMOTION с углом открывания $\geq 107^\circ$, из стали	261	419
 70.1563.1F	Заглушка на плечо петель угловых CLIP top, CLIP top BLUMOTION (левая/правая*), из стали	261	419
 70.1663.1F	Заглушка на плечо петли полунакладной и вкладной CLIP top, CLIP top BLUMOTION с углом открывания $\geq 107^\circ$, из стали	314	503

Артикул	Описание	Один цвет	Два цвета**
 70.7503.1F	Заглушка на плечо петель CLIP top 155° , из стали	314	419
 ZAA.532C.1F	Заглушка на царги TANDEMBOX в дизайне А и Т (antaro)	261	366
 ZAA.3500.1F	Заглушка под переднее крепление METABOX (левая/правая*)	261	366
 ZA7.0700	Заглушка на царги LEGRABOX	261	366
 20F9001.1F	Заглушка для AVENTOS HF/HS/HL, круглая (симметричная) цвет: темно-серый или белый шелк	524	944
 20K9001.1F.LI 20K9001.1F.RE	Заглушка для AVENTOS HK, овальная (левая/правая*) цвет: темно-серый или белый шелк	524	944
 ABD.1000	Заглушка для AVENTOS HK top, цвет: темно-серый или нержавейка	135	209

Цены указаны за партию 1 000 шт.

* левых и правых вариантов можно избежать, если расположить логотип вертикально.

** либо один нестандартный цвет.



СОПУТСТВУЮЩИЕ ТОВАРЫ

ELLETIPI – системы для сбора мусора и хранения

AGOFORM – противоскользящие коврики и вкладыши

CAMAR – крепежная фурнитура

elletipi
1 9 5 4

AGOFORM®

CAMAR®
CAMAR

СИСТЕМЫ ДЛЯ СБОРА МУСОРА И ХРАНЕНИЯ ELLETIPI

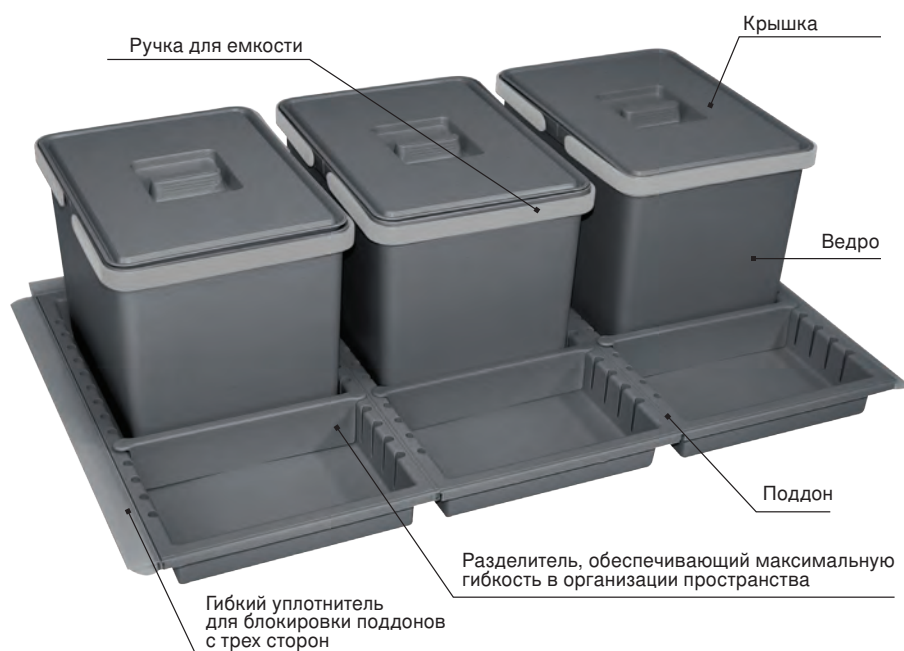

- Поставляется в виде отдельных элементов (обеспечивает максимальное использование внутреннего пространства ящика).
- Комплектуется гибкими уплотнителями (обеспечивает плотное прилегание к боковинам TANDEMBOX и LEGRABOX).
- Возможность перемещения разделителей гарантирует максимальную гибкость в организации пространства.
- Можно добавлять хромированные стальные принадлежности (сушки для посуды).
- Можно добавлять хромированные стальные принадлежности (сушки для посуды).

Поддон узкий для глубины ящика 450/500мм



7,7

Артикул	STA PTC V2440 (450 мм)
Материал	пластик
Цвет	орион серый
Длина	412 мм
Ширина	240 мм

Артикул	STA PTC V2445 (500 мм)
Материал	пластик
Цвет	орион серый
Длина	462 мм
Ширина	240 мм

Поддон широкий для глубины ящика 450/500мм



8,5

Артикул	STA PTC V3040 (450 мм)
Материал	пластик
Цвет	орион серый
Длина	412 мм
Ширина	300 мм

Артикул	STA PTC V3045 (500 мм)
Материал	пластик
Цвет	орион серый
Длина	462 мм
Ширина	300 мм

Разделитель в поддон шириной 240 мм



1,5

Артикул	STA PTC DIV24P
Материал	пластик
Цвет	орион серый

Разделитель в поддон шириной 300 мм



1,7

Артикул	STA PTC DIV30P
Материал	пластик
Цвет	орион серый

Уплотнители	Описание	Артикул	Цена
	Уплотнитель длиной 407 мм (для глубины ящика 450 мм)	PTCPRO L45	1,80
	Уплотнитель длиной 457 мм (для глубины ящика 500 мм)	PTCPRO L50	1,80
	Уплотнитель фасадный длиной 484 мм для ширины 600 мм	PTCPRO F060	1,90
	Уплотнитель фасадный длиной 392*2 мм для ширины 900 мм	PTCPRO F090	2,70

Комплекующие системы сортировки в выдвижных ящиках

Вёдра

Ведро большое Н22



Артикул	PT SG22
Материал	пластик
Цвет	орион серый
Длина	300 мм
Ширина	225 мм
Высота	220 мм

11,5

12л

Ведро большое Н28



Артикул	PT SG28
Материал	пластик
Цвет	орион серый
Длина	300 мм
Ширина	225 мм
Высота	280 мм

12,9

15л

Ведро большое Н34



Артикул	PT SG34
Материал	пластик
Цвет	орион серый
Длина	300 мм
Ширина	225 мм
Высота	340 мм

13,5

18л

Ведро большое Н44



Артикул	PT SG44
Материал	пластик
Цвет	орион серый
Длина	300 мм
Ширина	225 мм
Высота	440 мм

15,5

24л

Ведро малое Н28



Артикул	PT SP28
Материал	пластик
Цвет	орион серый
Длина	225 мм
Ширина	150 мм
Высота	280 мм

9,6

6л

Дополнительные опции

Описание	Артикул	Цена
Ручка для большого ведра, светло-серая	STA PT MG	0,55
Ручка для малого ведра, светло-серая	STA PT MP	0,35
Этикетки для крышки ведра (набор из 6 цветов)	ETI RESINA6	1,8



Крышки для вёдер

Крышка для большого ведра

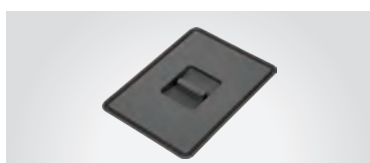

Артикул	STA PT CG
Материал	пластик
Цвет	орион серый

3,0

Крышка для малого ведра



Артикул	STA PT CP
Материал	пластик
Цвет	орион серый

2,2

При одновременном заказе от 10 единиц любого изделия предоставляется скидка 4%

Примечание: Вы можете составить индивидуальный комплект на основе комплектующих.

Комплекты системы сортировки в выдвигажных ящиках

для ящиков глубиной 450 мм и 500 мм



Артикул	Высота	Цена
M20	220	55,1
M21	280	57,9
M22	340	59,1
M23	440	63,1



Артикул	Высота	Цена
V10	220	24,8
V11	280	26,2
V12	340	26,8
V13	440	26,8

ВЫСОТА ВЕДЕР

Больших: 220, 280, 340, 440 мм.
Малых: 280 мм (можно комбинировать с любыми большими ведрами).

* на фото большие и малые ведра H28 мм. При использовании больших ведер другой высоты, малые ведра будут в любом случае высоты H28.

для ящиков глубиной 500 мм



Артикул	Высота	Цена
V27	220	41,4
V28	280	44,2
V29	340	45,4
V30	440	49,4



Артикул	Высота	Цена
V20	220	55,1
V21	280	57,9
V22	340	59,1
V23	440	63,1



Артикул	Высота	Цена
V47	220	80,1
V48	280	82,9
V49	340	84,1
V50	440	88,1



Артикул	Высота	Цена
V40	220	97,3
V41	280	102,9
V42	340	105,3
V43	440	113,3



Артикул	Высота	Цена
V67	220	122,3
V68	280	127,9
V69	340	130,3
V70	440	138,3



Артикул	Высота	Цена
V60	220	143,4
V61	280	151,8
V62	340	155,4
V63	440	167,4

Комплекты сушек для выдвижных ящиков

Комплекты сушек для ящиков глубиной 500 мм

ТВ600-50

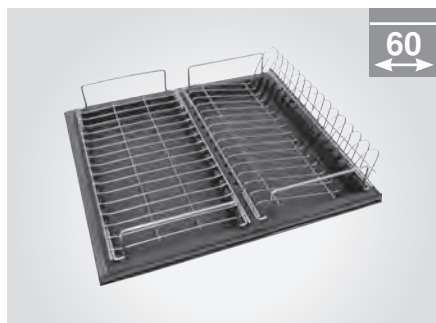

82,1

ТТ600-50



84,9

ТВ900-50



136,2

Сушки для ящиков глубиной 500 мм

Сушка для тарелок



32,0

Артикул	I500 PE058A1
Материал	нерж. сталь
Ширина	235мм

Сушка для бокалов



29,2

Артикул	I500 PE058A2
Материал	нерж. сталь
Ширина	235мм

Сушка для бокалов

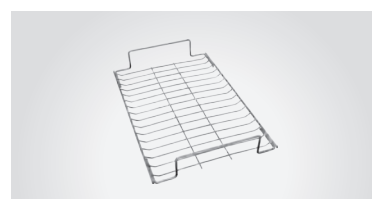

41,0

Артикул	I500 PE058A4
Материал	нерж. сталь
Ширина	285мм

Поворотное крепление с автоматическим открыванием крышки

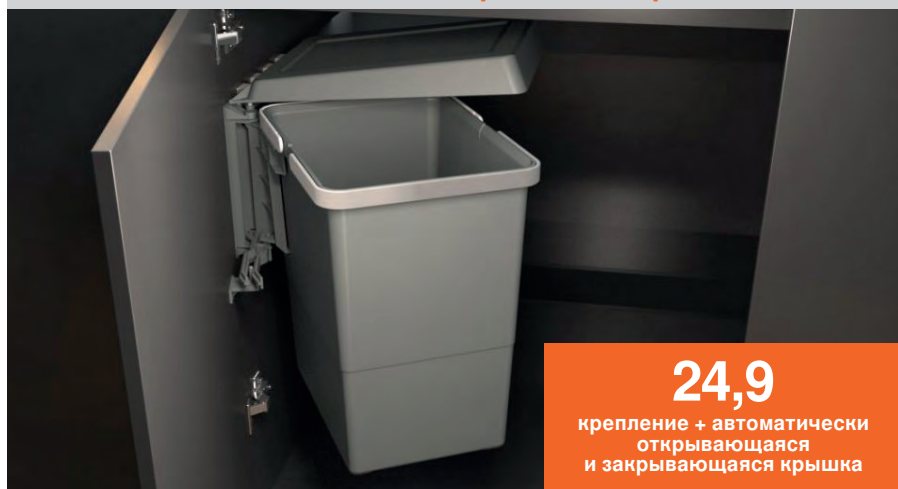

24,9

крепление + автоматически открывающаяся и закрывающаяся крышка

Минимальная ширина фасада 450 мм.
Дополнительная комплектация: ведро Н22, Н28, Н34, Н44, ручка для ведра (см. стр. 58).

При единовременном заказе от 10 единиц любого изделия предоставляется скидка 4%

! Примечание: Вы можете составить индивидуальный комплект на основе комплектующих.

Крепление EASY для ведра на фасад

PBD SAG

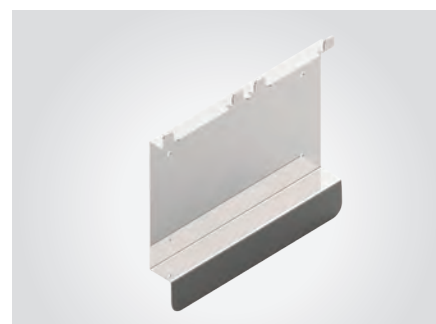

12,9

Сушки из нержавеющей стали AISI 304* для посуды в навесной шкаф

Сушки ELLETIPI



Elletipi – один из мировых лидеров в разработке комплектующих для кухонной мебели.
Произведено в Италии.

- Изготовлена из нержавеющей стали (AISI304*), стойкая к коррозии, подлежащая вторичной переработке.
- Поддон из нержавеющей стали для стекания воды.
- Вариант с пружинной фиксацией (быстрый монтаж без саморезов), V01 – отверстие 10 мм (может применяться для нестандартных размеров шкафов).
- Подходит для навесных шкафчиков стандартной глубины с подъёмными механизмами AVENTOS.
- Легкость очистки.

* нержавеющая сталь AISI 304 «пищевая нержавейка» – аустенитная низкоуглеродистая сталь. Она содержит 17-19% хрома и 8-10% никеля в зависимости от производителя. Такое содержание хрома в составе обеспечивает хорошую устойчивость к агрессивным воздействиям различных веществ.59

Одноуровневые сушки.

Наименование	Артикул	Цена
Сушка одноуровневая ELLETIPI 600 мм, сталь AISI 304, пружина 10 мм 10V01	1900 COMBI 56	59,9
Сушка одноуровневая ELLETIPI 800 мм, сталь AISI 304, пружина 10 мм 10V01	1900 COMBI 56	73,5
Сушка одноуровневая ELLETIPI 900 мм, сталь AISI 304, пружина 10 мм 10V01	1900 COMBI 56	83,5

Двухуровневые сушки.

Наименование	Артикул	Цена
Сушка ELLETIPI 450 мм, сталь AISI 304, пружина 10 мм V01	1900 CB 41	51,5
Сушка ELLETIPI 500 мм, сталь AISI 304, пружина 10 мм V01	1900 CB 46	54,9
Сушка ELLETIPI 600 мм, сталь AISI 304, пружина 10 мм V01	1900 CB 56	58,5
Сушка ELLETIPI 700 мм, сталь AISI 304, пружина 10 мм V01	1900 CB 66	68,5
Сушка ELLETIPI 800 мм, сталь AISI 304, пружина 10 мм V01	1900 CB 76	76,9
Сушка ELLETIPI 900 мм, сталь AISI 304, пружина 10 мм V01	1900 CB 86	78,5
Сушка ELLETIPI 1000 мм, сталь AISI 304, пружина 10 мм V01	1900 CB 96	89,9

Противоскользящие коврики AGOFORM

Коврик AGO FIBRE, цвет «умбра серый»

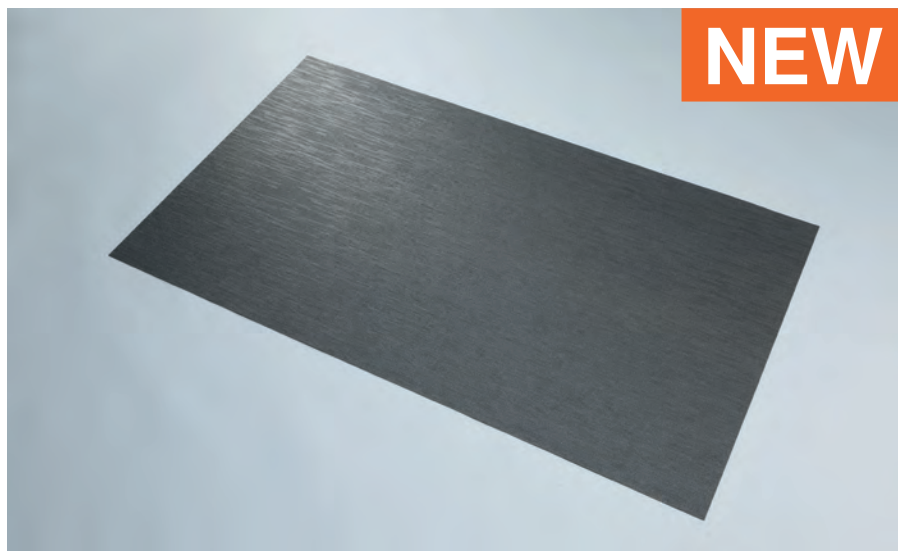

AGO Fibre – поставляется листами фиксированного размера, имеет твердую подоснову и наружную текстильную фактуру с очень высоким противоскользящим свойством.

Размер	
глубина 475 мм	глубина 475 мм
ширина 854 мм (для SPACE STEP со внешней шириной корпуса 900 мм)	ширина 1154 мм (для SPACE STEP со внешней шириной корпуса 1200 мм)
13,9	17,9

Упаковка 100 шт.



Коврик MODERN LINE для TANDEMBOX, белый

глубина 475 мм (для ящика 500 мм)	12,5
глубина 525 мм (для ящика 550 мм)	14,9

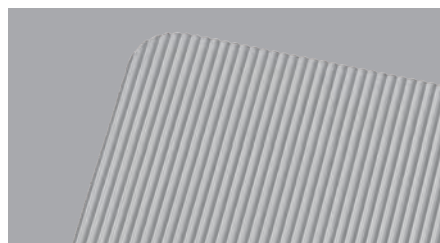

Коврик MODERN LINE для TANDEMBOX, серый

глубина 475 мм (для ящика 500 мм)	12,5
глубина 525 мм (для ящика 550 мм)	14,9

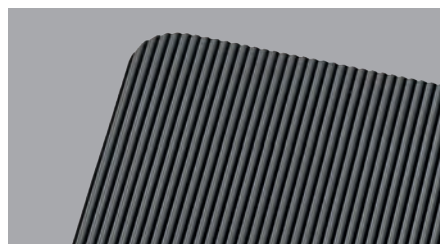

Коврик MODERN LINE для TANDEMBOX, серый орион

глубина 475 мм (для ящика 500 мм)	12,5
глубина 525 мм (для ящика 550 мм)	14,9

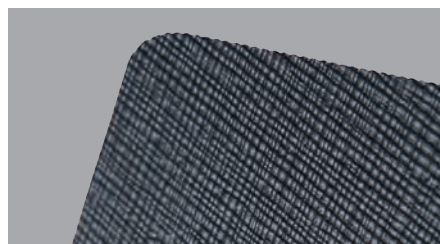

Коврик CANVAS для LEGRABOX*, умбра серый

глубина 473 мм (для ящика 500 мм)	15,7
-----------------------------------	------

*рекомендовано для LEGRABOX (белый шелк, серый орион, нержавеющая сталь).

Раскрой коврика

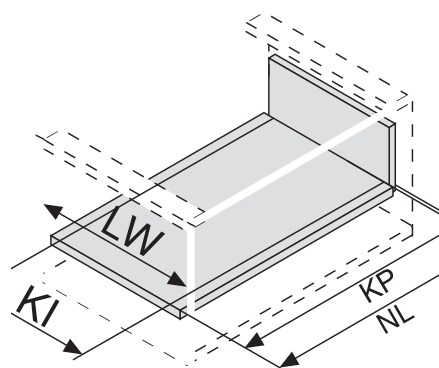

KI – Ширина коврика
LW – Внутренняя ширина корпуса

Раскрой по ширине осуществляется по следующим формулам.

LEGRABOX
$KI = LW - 41 \text{ мм}$
TANDEMBOX
$KI = LW - 84 \text{ мм}$

Раскрой по глубине не требуется, глубина коврика соответствует глубине ящика Blum.

Цены ковриков MODERN LINE и CANVAS указаны за 1 погонный метр (нарезаются кратно 10 см), поставляются рулонами по 25 м.п.

Вкладыши AGOFORM для столовых приборов



**ВЫСОКОЕ
КАЧЕСТВО**

Компания Agoform — мировой лидер по производству пластиковых вкладышей для выдвижных ящиков. Эта продукция необходима для:

- упорядоченного размещения столовых приборов;
- фиксации содержимого выдвижных ящиков при их открытии / закрытии;
- защиты мебели и приборов от воздействия влаги, гниения, распространения плесени и неприятных запахов.
- В цвет LEGRABOX и TANDEMBOX.

Форма вкладышей разработана под царги систем выдвижения Blum, что позволяет размещать их в стандартных ящиках TANDEMBOX и LEGRABOX. Вставки выполнены из экологичного пищевого пластика. Легко чистить благодаря скругленным углам.

Применяемые для производства продукции Agoform материалы обладают высокой прочностью, а также нейтральным оттенком для гармоничного сочетания с мебелью.

Рисунок	Наименование	Размер (глубина/ширина), мм	Артикул			Цена
			Белый	Умбра серый	Светло-серый	
	Вкладыш Classico (для ящика при внешней ширине корпуса 450 мм), для TANDEMBOX / LEGRABOX (применяется как базовый вкладыш для нестандартной ширины ящика >450 мм)	474/365	501567-0	501563-4	502688-7	12,9
	Вкладыш Classico (для ящика при внешней ширине корпуса 600 мм), для TANDEMBOX / LEGRABOX	474/515	501566-6	501562-0	502689-1	14,2
	Вкладыш Classico (для ящика при внешней ширине корпуса 700 мм), для TANDEMBOX / LEGRABOX	474/615	502503-1	502504-5	502690-0	22,9
	Вкладыш Classico (для ящика при внешней ширине корпуса 800 мм), для TANDEMBOX / LEGRABOX	474/715	501565-2	501561-6	502697-8	23,9
	Вкладыш Classico (для ящика при внешней ширине корпуса 900 мм), для TANDEMBOX / LEGRABOX	474/815	501564-8	501560-2	502691-4	25,9

Дополнительная продукция. Фурнитура САМАР

Планка для завес САМАР 37*2000

	Артикул	873 AC Z1 20 00 IP	874 AC Z1 20 00 IP*
	Высота, мм	37	32
	Ширина, мм	2000	2000
	Толщина, мм	1,4	1,4
	Нагрузка, кг	178	178
	Материал	сталь	сталь
	Отделка	цинк	цинк
	Кол-во в упаковке, шт.	15	15
Цена	4,2	3,99	

Планка для завес, высота 37 мм

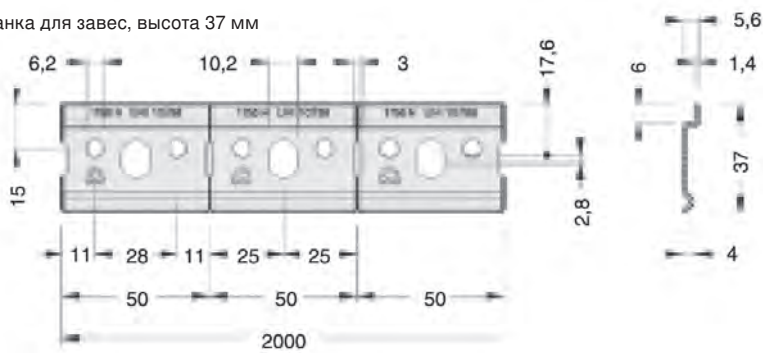

Шкала скидок распространяется кратно упаковке: 1 упаковка = 15 шт. (30 погонных метров).

*Рекомендовано для завес Blum (идеально подходят конструктивно)

- Производятся только из сертифицированной стали UNI EN 10142/97.
- Прошли испытания, проведенные сертификационным центром CATAS (IT) по европейскому стандарту UNI 10768, которые подтвердили разрешенную нагрузку 1750 Н (178 кг).
- Толщина профиля — 1,4 мм; это представляет огромную разницу с точки зрения прочности, по сравнению с более тонкими вариантами.
- Длина профиля составляет 2000 мм, он имеет насечки через каждые 50 мм для более легкого разделения.

Планка для завес 27x60 мм

	Артикул	875 AC Z10060	Рекомендуемое сочетание: скрытая подвеска 801, 806, 818
	Высота, мм	27	
	Ширина, мм	60	
	Толщина, мм	1,8	
	Нагрузка, кг	200	
	Материал	сталь	
	Отделка	цинк	
	Кол-во в упаковке, шт.	800	

0,21



Накладка к завесе 806, серый орион, левая / правая

	Артикул	806 002600SX (левая) / 806 002600DX (правая)
	Материал	пластик
	Отделка	серый орион
	Кол-во в упаковке, шт.	400

0,24



Завеса 806 с регулировкой под пресс, левая / правая

	Артикул	806 22P2INSX (левая) / 806 22P2INDX (правая)
	Тип крепления	пресс
	Регулировка, мм	25 гл. / 28 выс.
	Нагрузка, кг	65
	Материал	АБС/сталь
	Кол-во в упаковке, шт.	200

0,87



Накладка к завесе 806, белая, левая / правая

	Артикул	806 000100SX (левая) / 806 000100DX (правая)
	Материал	пластик
	Отделка	белая
	Кол-во в упаковке, шт.	400

0,21



Завеса 806 с регулировкой на шурупы, левая / правая

	Артикул	806 14P2VISX (левая) / 806 14P2VIDX (правая)
	Тип крепления	саморез
	Регулировка, мм	25 гл. / 28 выс.
	Нагрузка, кг	50
	Материал	АБС / сталь
	Кол-во в упаковке, шт.	200

0,87



Накладка к завесе 806, никель-сатин, левая / правая

	Артикул	806 00NS00SX (левая) / 806 00NS00DX (правая)
	Материал	сталь
	Отделка	сатин
	Кол-во в упаковке, шт.	400

0,33



⚠ Обратите внимание на необходимость правильного подбора крепежных элементов (дюбелей, шурупов) в соответствии с материалом стены.

Дополнительная продукция. Фурнитура САМАР

Завеса 807 скрытого крепления корпус-стена, левая / правая



3,24

Артикул	807 02Z1INSX (левая) / 807 02Z1INDX (правая)
Регулировка, мм	19 гл. / 22 выс.
Нагрузка, кг	120
Материал	сталь
Отделка	никель
Кол-во в упаковке, шт.	100



Ответная планка завесы 807 скрытого крепления 120x120



4,29

Артикул	897 ASZ1 1212
Высота, мм	120
Ширина, мм	120
Материал	сталь
Отделка	цинк
Кол-во в упаковке, шт.	50



Пластиковая накладка завесы 807 белая, левая / правая



0,27

Артикул	807 000100SX (левая) / 807 000100DX (правая)
Материал	пластик
Отделка	белая
Кол-во в упаковке, шт.	100



Завеса 807 RV скрытого крепления для корпусов с выдвигаемыми ящиками, левая / правая



3,24

Артикул	807 02Z1RVSX (левая) / 807 02Z1RVDX (правая)
Регулировка, мм	19 гл. / 22 выс.
Нагрузка, кг	120
Материал	сталь
Отделка	никель
Кол-во в упаковке, шт.	100

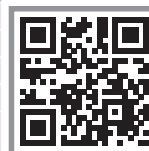

Пластиковая накладка завесы 807 RV для корпуса с выдвигаемыми ящиками белая, симметричная



0,27

Артикул	8070001RV00
Материал	пластик
Отделка	белая
Кол-во в упаковке, шт.	100



Завеса 807 XL скрытого крепления для не высоких и глубоких корпусов, левая / правая



12,75

Артикул	807 XLZ1INSX (левая) / 807 XLZ1INDX (правая)
Регулировка, мм	18 гл. / 20 выс.
Нагрузка, кг	120
Материал	сталь
Отделка	никель
Кол-во в упаковке, шт.	50



Пластиковая накладка завесы белая 807 XL для невысоких и глубоких корпусов, симметричная



0,9

Артикул	807 XL010000
Материал	пластик
Отделка	белая
Кол-во в упаковке, шт.	200



Завеса 807 XL RV скрытого крепления для навесных невысоких и глубоких корпусов с выдвигаемыми ящиками, левая / правая

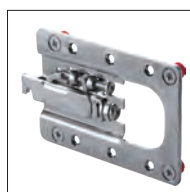

12,75

Артикул	807 XLZ1RVSX (левая) / 807 XLZ1RVDX (правая)
Регулировка, мм	18 гл. / 20 выс.
Нагрузка, кг	120
Материал	сталь
Отделка	никель
Кол-во в упаковке, шт.	50



Пластиковая накладка завесы белая 807 XL RV для навесных невысоких и глубоких корпусов с выдвигаемыми ящиками, симметричная

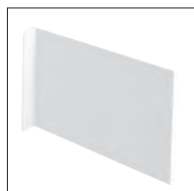

0,9

Артикул	807 XL01RV00
Материал	пластик
Отделка	белая
Кол-во в упаковке, шт.	200



Ответная планка завесы 807 скрытого крепления 60x70



1,59

Артикул	897 ASZ1 6070
Высота, мм	70
Ширина, мм	60
Материал	сталь
Отделка	цинк
Кол-во в упаковке, шт.	200



! Обратите внимание на необходимость правильного подбора крепежных элементов (дюбелей, шурупов) в соответствии с материалом стены.

Цены с НДС. Расчет производится в белорусских рублях. Валютный эквивалент цен в евро указан справочно и не является публичной офертой.

Дополнительная продукция. Фурнитура САМАР

Ответная планка завесы 807 XL скрытого крепления 90x120



7,98

Артикул	897 AS Z1 XL 90
Высота, мм	90
Ширина, мм	120
Материал	сталь
Отделка	цинк
Кол-во в упаковке, шт.	50



Боковой подпятник 300 с регулировкой (нагрузка 150 кг)



1,59

Артикул	300 00Z200Z2
Тип крепления	накладной
Регулировка по высоте, мм	0-20
Нагрузка, кг	150
Материал	сталь/пластик
Отделка	цинк/черный
Кол-во в упаковке, шт.	200



Подвеска корпусов скрытая с фиксатором, левая / правая



1,77

Артикул	818 32Z1E8SX (левая) / 818 32Z1E8DX (правая)
Тип крепления	пресс
Регулировка, мм	25 гл. / 18 выс.
Нагрузка, кг	60
Материал	сталь
Отделка	цинк
Кол-во в упаковке, шт.	100



Заглушка d-10 мм белая, для скрытой подвески 818



0,09

Артикул	81015011012
Регулировка, мм	d10 / H-0,5
Материал	пластик
Отделка	белый
Кол-во в упаковке, шт.	5000



Завеса 801 стальная усиленная под пресс, левая / правая



1,8

Артикул	801 22 Z1 INSX (левая) / 801 22 Z1 INDX (правая)
Тип крепления	пресс
Регулировка, мм	19 гл. / 22 выс.
Нагрузка, кг	100
Материал	сталь
Отделка	цинк
Кол-во в упаковке, шт.	200



Пластиковая накладная для завесы 801, белая, левая / правая



0,21

Артикул	801 00 01SX (левая) / 801 00 01DX (правая)
Материал	пластик
Отделка	белая
Кол-во в упаковке, шт.	400

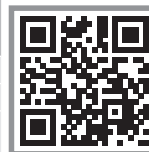

Крепление навесной системы настенных панелей с регулировкой (на шурупы)



Артикул	814 64Z1VI00 (верхнее) / 814 64Z1VI01 (нижнее)
Тип крепления	накладной
Регулировка, мм	±5
Нагрузка, кг	300
Материал	сталь
Отделка	цинк
Кол-во в упаковке, шт.	100
Цена	2,7 / 3,12



Рекомендуемое сочетание: верхнее крепление 814 64 Z1 VI 00 + нижнее крепление 814 64Z1VI01

Крепление врезное D35 мм настенных панелей с регулировкой



2,97

Рекомендуемое сочетание: планка 814 ACZ11635

Артикул	814 35 P20205
Тип крепления	врезной
Регулировка, мм	2 гл./8 выс.
Нагрузка, кг	42
Материал	сталь/пластик
Отделка	цинк/черный
Кол-во в упаковке, шт.	100

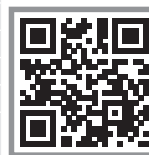

Крепление навесной системы настенных панелей с регулировкой малое



1,74

Артикул	814 64Z10010
Тип крепления	накладной
Регулировка, мм	0 - 6
Нагрузка, кг	30
Материал	сталь
Отделка	цинк
Кол-во в упаковке, шт.	100



Планка для врезного крепления D35 мм настенных панелей с регулировкой

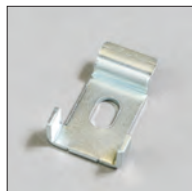

0,36

Рекомендуемое сочетание: крепление 814 35P20205

Артикул	814 AC Z11635
Тип крепления	накладной
Нагрузка, кг	42
Материал	сталь
Отделка	цинк
Кол-во в упаковке, шт.	100

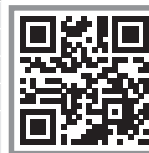

⚠ Обратите внимание на необходимость правильного подбора крепежных элементов (дюбелей, шурупов) в соответствии с материалом стены.

Дополнительная продукция. Фурнитура САМАР

Боковой подпятник 301 с регулировкой (нагрузка 100 кг)

	Артикул	301 00Z200A2 / 301 00Z2 00Z2	
	Тип крепления	накладной	
	Регулировка по высоте, мм	0-10	
	Нагрузка, кг	100 / 150	
	Материал	сталь/пластик	
	Отделка	цинк/черный	
	Кол-во в упаковке, шт.	200	
	Цена	0,75 / 1,59	

Врезной подпятник

	Артикул	306 10 Z0 1202 / 306 05 Z0 1202 / 306 03 Z0 1202	
	Тип крепления	врезной	
	Высота, мм	100 / 52 / 32	
	Регулировка по высоте, мм	0-25 / 0-25 / 0-18	
	Нагрузка, кг	300	
	Материал	сталь/пластик	
	Отделка	цинк/черный	
	Кол-во в упаковке, шт.	100	
	Цена	3,09 / 2,46 / 2,31	

Врезной подпятник 304 с регулировкой

Регулировка: шестигранник 4 мм

	Артикул	304 14 P2 00A2	
	Тип крепления	врезной	
	Регулировка по высоте, мм	0-10	
	Нагрузка, кг	100	
	Материал	сталь/пластик	
	Отделка	цинк/черный	
	Кол-во в упаковке, шт.	200	
	Цена	1,29	

Ножка опорная, накладная **NEW**

	Артикул	309 06Z2M002	
	Высота	60	
	Тип крепления	накладная	
	Регулировка, мм	0-20	
	Нагрузка, кг	400	
	Материал	сталь/пластик	
	Отделка	цинк/черный	
	Кол-во в упаковке, шт.	100	
Цена	2,97		

Ножка опорная, накладная

	Артикул	308 06Z29002 / 308 08Z29002	
	Высота	60 / 80	
	Тип крепления	накладная	
	Регулировка, мм	0-20	
	Нагрузка, кг	400	
	Материал	сталь/пластик	
	Отделка	цинк/черный	
	Кол-во в упаковке, шт.	100	
Цена	1,77 / 1,89		

Ножка накладная, разборная

	Артикул	415 10 P2 OZ02 / 415 15 P2 OZ02	
	Высота, мм	100 / 150	
	Регулировка, мм	+20-5	
	Нагрузка, кг	60	
	Материал	пластик	
	Отделка	черный	
	Кол-во в упаковке, шт.	800	
	Цена за 1 шт.	0,69 / 0,84	

Винт 40мм для ножки опорной 308

	Артикул	308 40 Z1 0000	
	Регулировка, мм	H-40, D-16	
	Материал	сталь	
	Отделка	цинк	
	Кол-во в упаковке, шт.	400	
Цена	0,72		

Навинчиваемое основание 840 для ножки 415

	Артикул	840 00 P2 H500 / (под саморез) 840 00 P2 H515 (быстрый монтаж, D-15)	
	Материал	пластик	
	Отделка	черный	
	Кол-во в упаковке, шт.	400	
	Цена за 1 шт.	0,66	

Заглушка к ножке опорной 308, белая

	Артикул	81037010000	
	Регулировка, мм	D10 / H-0,5	
	Материал	пластик	
	Отделка	белый	
	Кол-во в упаковке, шт.	400	
Цена	0,075		

Крепление клипсы к цоколю

	Артикул	224 00 35 VIT2 / 224 00 35 PLS2	
	Материал цоколя	ДСП / пластик	
	Материал крепления клипсы	пластик	
	Отделка	черный	
	Кол-во в упаковке, шт.	800	
Цена	0,12		

Клипса к пластиковой ножке (универсальная, без крепления)

	Артикул	225 00 P2 0000	
	Регулировка, мм	50x10мм	
	Материал	пластик	
	Отделка	черный	
	Кол-во в упаковке, шт.	800	
Цена	0,12		

! Обратите внимание на необходимость правильного подбора крепежных элементов (дюбелей, шурупов) в соответствии с материалом стены.

Цены с НДС. Расчет производится в белорусских рублях. Валютный эквивалент цен в евро указан справочно и не является публичной офертой.

Калькулятор для подбора
силового механизма AVENTOS



www.antarion.by/calc

Подключайте бот ByBlumBot
для TELEGRAM



Всегда под рукой: калькулятор,
прайс, инструкции Blum

Предложение месяца

Каждый месяц мы отбираем для вас лучшие товары Blum. У вас есть уникальная возможность приобрести их по выгодной цене.

Ежемесячно мы меняем товар –
следите за обновлениями!



Данный Прейскурант напечатан в соответствии с бренд-буком компании Julius Blum GmbH и с соблюдением авторских прав правообладателя на фотографии, описание изделий и техническую информацию

ПАН ФАСАД ТМ

САЛОН МЕБЕЛИ И ФАСАДОВ

220063, Республика Беларусь
г. Минск, ул. Неманская, 2, пом. 171
Т. +375 17 224 77 77, +375 17 224 55 55
М. +375 44 763 55 55, +375 33 673 55 55
E. mail@panfasad.com

МАТЕРИАЛЫ. ФУРНИТУРА. МАГАЗИН-СКЛАД

220124, Республика Беларусь
г. Минск, ул. Масюковщина, 2в
М. +375 44 550 14 14
E. mail@panfasad.com



www.panfasad.com

