



Справочная информация

для розничных продаж продукции Blum
в Республике Беларусь
с 7 октября 2019 года

www.panfasad.com

 **blum**®



О компании Blum	2	▶ SPACE STEP — Цокольная система	34
Новинки Blum	3	▶ УЗКИЙ ШКАФ.....	36
Подъемные механизмы		▶ SPACE TOWER — шкаф для запасов	37
▶ складной AVENTOS HF	4	Центральный замок CABLOXX	38
▶ откидной AVENTOS HS	5	Электрическая система открывания SERVO-DRIVE.....	39
▶ вертикальный AVENTOS HL.....	6	Системы скрытых направляющих	
▶ поворотный AVENTOS HK.....	7	▶ MOVENTO.....	43
▶ поворотный AVENTOS HK top.....	8	▶ TANDEM с замками	44
▶ поворотный AVENTOS HK-S	10	▶ TANDEM на фиксаторах	46
▶ поворотный AVENTOS HK-XS	11	METABOX	47
Системы выдвижения		Системы петель Blum	49
▶ LEGRABOX	12	Механическая система открывания TIP-ON	
▶ механическая система открывания		для распашных дверей	56
TIP-ON BLUMOTION для LEGRABOX	16	Крепежная фурнитура Blum	57
▶ системы внутренних разделителей AMBIA-LINE.....	17	Сверильно-присадочные станки Blum	58
▶ TANDEMBOX antaro	19	Шаблоны и приспособления для монтажа Blum	59
▶ TANDEMBOX plus.....	24	Заглушки с логотипом производителя	60
▶ механическая система открывания		Мобильные приложения.....	61
TIP-ON BLUMOTION для TANDEMBOX.....	29	Маркетинговая поддержка	62
▶ дополнительные элементы и сопутствующие		Система сортировки в выдвижных ящиках	64
товары для TANDEMBOX	30	Сушка для посуды в навесной шкаф	70
▶ системы внутренних разделителей ORGA-LINE	31	Противоскользящие коврики AGOFORM	71
▶ аксессуары AMBIA-LINE, ORGA-LINE.....	33	Вкладыши AGOFORM	72
		Дополнительная продукция CAMAR	73

Четыре технологии движения для бесконечных возможностей:



Встроенная система амортизации для мягкого и бесшумного закрывания



Механическая система открывания для фасадов без ручек



Электрическая система открывания для фасадов без ручек



Механическая система открывания фасадов без ручек со встроенной системой амортизации

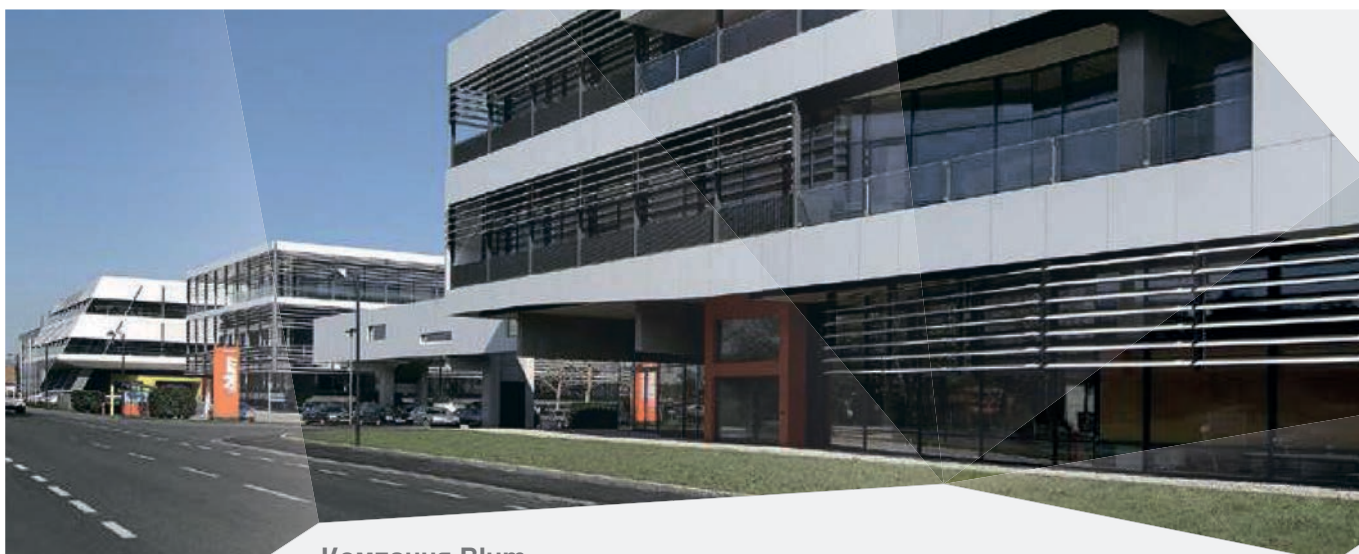

Компания Blum

Фирма Blum была основана более 60 лет назад Юлиусом Блюмом. Blum – это семейное предприятие. Благодаря наличию дочерних компаний и представительств по всему миру изделия Blum доступны в любом уголке земного шара. К основным стратегическим направлениям деятельности компании относятся подъемные механизмы, петли и системы выдвижения. Наше внимание всегда сосредоточено на стремлении к совершенному движению.

НА ПРОТЯЖЕНИИ

50

ЛЕТ МЫ ОБУЧАЕМ
УЧЕНИКОВ

ПОСТАВКИ В

>120

СТРАН ПО ВСЕМУ МИРУ

>7983

СОТРУДНИКОВ ПО
ВСЕМУ МИРУ

3

СТРАТЕГИЧЕСКИХ НАПРАВЛЕНИЯ:
ПОДЪЕМНЫЕ МЕХАНИЗМЫ,
ПЕТЛИ И СИСТЕМЫ ВЫДВИЖЕНИЯ

8

ЗАВОДОВ В
ФОРАРЛЬБЕРГЕ,
А ТАКЖЕ ЗАВОДЫ
В США И БРАЗИЛИИ

>1.887,85

МЛН. ЕВРО
ОБЩИЙ ОБОРОТ

>2600

ПАТЕНТОВ ПО
ВСЕМУ МИРУ

31

ДОЧЕРНИЕ ПРЕДПРИЯТИЕ
ПО ВСЕМУ МИРУ

1952

ГОД ОСНОВАНИЯ КОМПАНИИ

SERVO-DRIVE для AVENTOS HK top

Высокая функциональность и стильный дизайн. Отличительными чертами нового подъемного механизма AVENTOS HK top является его компактный размер и высокая функциональность. Электрическая система открывания SERVO-DRIVE для AVENTOS HK top. Открывание подъемника прикосновением к фасаду и закрывание нажатием на радиокнопку обеспечивает новый уровень комфорта использования мебели. При этом, даже оснащенный приводом, силовой механизм впечатляет своими компактными габаритами.



стр. 41

Новые технологии крепления чашки петли INSERTA / ответные планки EXPANDO

Крепление петли без инструмента, для максимально надежной фиксации при тяжёлых фасадах, материалах особой прочности.



стр. 49

Инновационная система крепления для тонких фасадов

Тонкие фасады в мебели производят сильное впечатление, которое подкрепляет надежная функциональность Blum – в любом жилом пространстве. Благодаря новой технологии крепления это стало возможно сделать для всех трех видов изделий: подъемных механизмов, петель и ящиков.



■ Для тонких фасадов толщиной от 8 мм

SPACE STEP

SPACE STEP обеспечивает доступ к следующему по высоте уровню полезного пространства в верхнем сегменте шкафов.



стр. 34

EASYSTICK для MINIPRESS

EASYSTICK для MINIPRESS состоит из линейки с автоматизированными упорами и блока управления с дисплеем. Просто введите размеры заготовки и EASYSTICK автоматически рассчитывает позиции крепления фурнитуры.

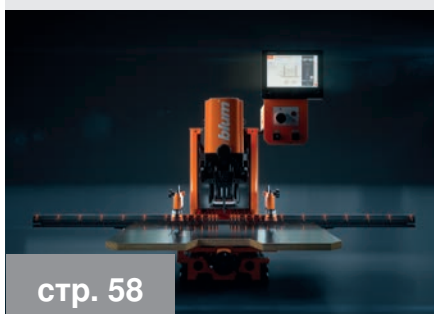

стр. 58

AVENTOS HF



Складной подъемный механизм



РАССЧИТАТЬ ТИП СИЛОВОГО МЕХАНИЗМА МОЖНО НА САЙТЕ WWW.ANTARION.BY

от **85,8**
 за комплект
 10 к-тов в упаковке

При открывании фасад складывается и поднимается вверх.

- Обеспечивает хороший доступ к содержимому.
- Простая установка (система CLIP) и удобная регулировка в 3 измерениях.
- Фиксация фасада в любом положении.
- Свободный выбор позиции ручки.
- Стабильность даже при использовании широких фасадов.

РАЗМЕРЫ КОРПУСА:

Высота — от 480 до 1 040 мм
 Ширина — до 1 800 мм

BLUMOTION

by Blum

SERVO-DRIVE

by Blum

Для безупречной работы подъемника необходима настройка силового механизма.

Не тяните открытые рычаги вниз без установленного фасада во избежание травм и поломок.

Полный комплект подъемного механизма AVENTOS HF

Верхний фасад / нижний фасад	Высота, мм	Диапазон ширины, мм	Цена
МДФ (19 мм) / МДФ (19 мм) 22/35	600	500–900	85,8
МДФ (19 мм) / МДФ (19 мм) 22/38	720	500–700	90,8
МДФ (19 мм) / МДФ (19 мм) 25/38	720	700–1000	93,5
МДФ (19 мм) / МДФ (19 мм) 28/38	720	1000–1800*	98,8
МДФ (19 мм) / МДФ (19 мм) 28/39	900	800–1300*	102,5
Узкая алюминиевая рамка / Узкая алюминиевая рамка 22/38	720	500–800	105,0
Узкая алюминиевая рамка / Узкая алюминиевая рамка 25/38	720	800–1400*	107,8
МДФ (19 мм) / Узкая алюминиевая рамка 25/38	720	700–1200*	99,4
Широкая алюминиевая рамка / Широкая алюминиевая рамка 25/38	720	800–1400*	93,5

Для других комбинаций фасадов цены могут незначительно отличаться



0,69

Арт. 177Н3100Е

Прямая ответная планка EXPANDO (альтернатива планке на шурупы)



Комбинированные фасады



Узкая алюминиевая рамка (Z1 и др.)

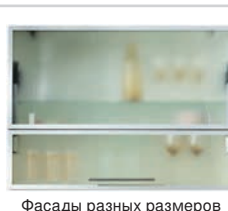

Фасады разных размеров (фасад большей высоты может находиться только сверху)

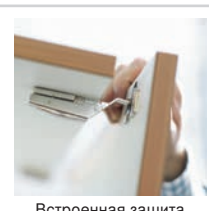

Встроенная защита для пальцев

* При ширине корпуса от 1 200 мм (вес фасада от 12 кг) используется 3 петли, при ширине корпуса 1 800 мм (вес фасада от 20 кг) — 4 петли. Стоимость каждого дополнительного комплекта петель — 5,8. Рекомендуется использовать металлические заглушки на чашку и плечо петель (стр. 52–55).

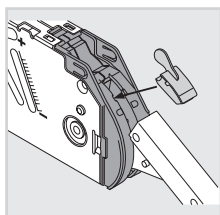

1,24

Ограничители угла открывания 104° и 83° позволяют устанавливать AVENTOS HF «под потолок» (необходимо 2 шт. на 1 комплект)



+1,8

NEW

Заглушка в цвете темно-серый



+ 0,8

Для всех подъемных механизмов AVENTOS можно использовать большие заглушки белого цвета

Откидной подъемный механизм

AVENTOS HS

blum

При открывании цельный фасад поднимается над корпусом.

- Идеально подходит для шкафов с большими цельными фасадами.
- Обеспечивает хороший доступ к содержимому.
- Подходит для верхних шкафов с декоративными панелями.
- Простая установка (штанги и рычаги быстрого монтажа) и удобная регулировка в 3 измерениях.
- Фиксация фасада в любом положении.

✂ Для безупречной работы подъемника необходима настройка силового механизма.

⚠ Не тяните открытые рычаги вниз без установленного фасада во избежание травм и поломок.

РАЗМЕРЫ КОРПУСА:

Высота — от 350 до 800 мм
Ширина — до 1800 мм

Дополнительная стоимость для 1 комплекта:

- + 35 При установке тяжелых (от 13 кг) и габаритных (высота 720 мм при ширине от 1200 мм) фасадов используются более мощные силовые механизмы.
- + 9,2 Дополнительная штанга поперечной стабилизации.
- 12,4 Соединитель для круглой штанги.
- + 9,5 При использовании узких алюминиевых рамок.



+ 0,8

Для всех подъемных механизмов AVENTOS можно использовать большие заглушки белого цвета

99,9

за комплект
10к-тов в упаковке



РАССЧИТАТЬ ТИП СИЛОВОГО МЕХАНИЗМА МОЖНО НА САЙТЕ WWW.ANTARION.BY

BLUMOTION

by Blum

SERVO-DRIVE

by Blum

9,9

NEW

Крепление для тонких фасадов



+1,8

NEW

Заглушка в цвете темно-серый



Необходимое пространство для верхних панелей

F, мм	3	2	1,5
X max, мм	35	31	28
Y max, мм	101	101	101

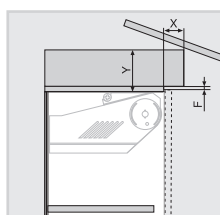

AVENTOS HL



Вертикальный подъемный механизм



При открывании цельный фасад поднимается вертикально вверх, параллельно корпусу.

- Идеально подходит для шкафов с другими фасадами сверху.
- Простая установка (штанги и рычаги быстрого монтажа) и удобная регулировка в 3 измерениях.
- Фиксация фасада в любом положении.
- Стабильность даже при использовании широких фасадов.

✂ Для безупречной работы подъемника необходима настройка силового механизма.

⚠ Не тяните открытые рычаги вниз без установленного фасада во избежание травм и поломок.

105,5

за комплект
10 к-тов в упаковке

Дополнительная стоимость для 1 комплекта:

- + 3,75 При установке фасадов высотой более 400 мм.
- + 6 При установке фасадов высотой более 550 мм.
- + 28,8 При установке тяжелых фасадов (от 10 кг) используются более мощные силовые механизмы.
- + 14,2 Дополнительная штанга поперечной стабилизации.
- 12,4 Соединитель для овальной штанги.
- + 9,5 При использовании узких алюминиевых рамок.

BLUMOTION

by Blum

SERVO-DRIVE

by Blum



9,9

NEW

Крепление для тонких фасадов

Положение фасада при использовании ограничителя угла открывания 124°

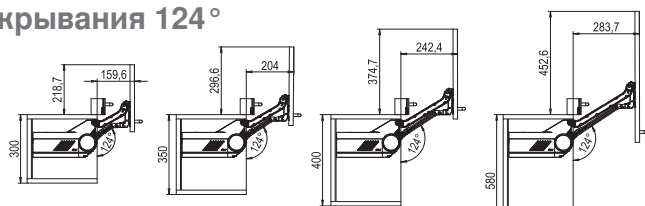

Рычаг 21L3200

Рычаг 21L3500

Рычаг 21L3800

Рычаг 21L3900

4,99

Ограничитель угла открывания 124° (необходимо 2 шт. на 1 комплект) арт. 20L7051



+1,8

NEW

Заглушка в цвете темно-серый

РАЗМЕРЫ КОРПУСА:

Высота — от 300 до 580 мм
Ширина — до 1800 мм

+ 0,8



Для всех подъемных механизмов AVENTOS можно использовать большие заглушки белого цвета

Поворотный подъемный механизм

AVENTOS HK

При открывании цельный фасад поворачивается вверх.

- Идеально подходит для верхних шкафов с небольшой высотой корпуса, для высоких шкафов и для установки над холодильником.
- Простая установка и удобная регулировка в 3 измерениях.
- Фиксация фасада в любом положении.
- Стабильность даже при использовании широких фасадов.

✂ Для безупречной работы подъемника необходима настройка силового механизма.

⚠ Не тяните открытые рычаги вниз без установленного фасада во избежание травм и поломок.

Дополнительная стоимость для 1 комплекта:

+ 24,1 При установке тяжелых (от 9 кг) и габаритных (высота от 500 мм при ширине от 1000 мм) фасадов используются более мощные силовые механизмы.

+ 9,5 При использовании узких алюминиевых рамок.

РАЗМЕРЫ КОРПУСА:*

Высота — от 205 до 600 мм
Ширина — до 1800 мм



РАССЧИТАТЬ ТИП СИЛОВОГО МЕХАНИЗМА МОЖНО НА САЙТЕ WWW.ANTARION.BY

BLUMOTION
by Blum

TIP-ON
by Blum

SERVO-DRIVE
by Blum

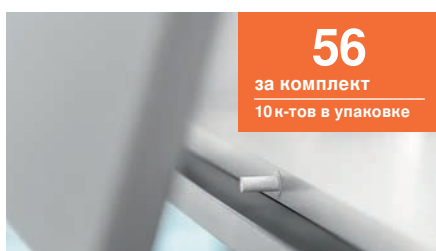

NEW

Крепление для тонких фасадов

AVENTOS HK с TIP-ON

Используется силовой механизм с обратной пружиной и стандартный TIP-ON.

+ 26,2 При установке тяжелых (от 9 кг) и габаритных (высота от 500 мм при ширине от 1000 мм) фасадов используются более мощные силовые механизмы и усиленный TIP-ON.



NEW

Заглушка в цвете темно-серый

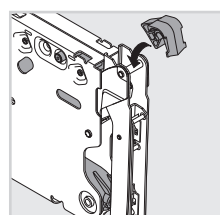

Ограничители угла открывания 75° и 100° позволяют устанавливать AVENTOS HK «под потолок» (необходимо 2 шт. на 1 комплект)



Для всех подъемных механизмов AVENTOS можно использовать большие заглушки белого цвета

*В таблице приведены максимально допустимые значения как высоты, так и ширины фасада! Это не означает, что оба максимальные значения применимы для одного фасада. Для правильной работы поворотного механизма необходимо определить его коэффициент мощности, который зависит от веса фасада и высоты корпуса.

Цены с НДС. Расчет производится в белорусских рублях. Валютный эквивалент цен в евро указан справочно и не является публичной офертой.

AVENTOS HK top



Поворотный подъемный механизм

NEW



Благодаря компактным размерам AVENTOS HK top является идеальным решением для небольших корпусов. Но мощность системы позволяет использовать его и с большими фасадами.

Новый дизайн.

- Компактные размеры механизма.
- Минималистичный стиль заглушки.
- Три варианта цветов заглушек.
- Многократно удостоен наград.



reddot design award



BLUMOTION

by Blum

TIP-ON

by Blum

ПРИМЕЧАНИЕ! Позиции крепления для любой конструкции и высоты корпуса идентичны. Если силовой механизм отрегулирован под вес фасада и его размеры, подъемник функционирует безупречно.



Силовой механизм с предустановленным позиционированием (предварительное сверление не требуется)



Монтаж на предустановленные евровинты.



Максимальная функциональность.

- Встроенный ограничитель угла открывания.
- Встроенная система безопасности, от нежелательного открывания рычага.
- Остановка в любом положении.
- Более легкое и равномерное открывание.



Трехмерная регулировка.



Бесступенчатая регулировка силового механизма.



Деревянные фасады



Широкие и узкие алюминиевые рамки.



Тонкие фасады с EXPANDO T.

Поворотный подъемный механизм

AVENTOS HK top

blum



РАССЧИТАТЬ ТИП
СИЛОВОГО МЕХАНИЗМА
МОЖНО НА САЙТЕ
WWW.ANTARION.BY



53,4

за комплект
10 к-тов в упаковке

При открывании цельный фасад поворачивается вверх.

- С предустановленным позиционированием (под саморезы)
- С предустановленными евровинтами
- Удобная регулировка силового механизма находится спереди
- Встроенный угол открывания (макс. 107°)
- Подъемник открывается ощутимо легче и закрывается мягко и бесшумно.
- Встроенная система безопасности от нежелательного открывания рычага.

✂ Для безупречной работы подъемника необходима настройка силового механизма.

⚠ Не тяните открытые рычаги вниз без установленного фасада во избежание травм и поломок.

Дополнительная стоимость
для 1 комплекта:

+14 При установке тяжелых (от 9 кг) и габаритных (высота от 500 мм при ширине от 1 000 мм) фасадов используются более мощные силовые механизмы.

+9,5 При использовании узких алюминиевых рамок.

РАЗМЕРЫ КОРПУСА:

Высота – от 205 до 600 мм
Ширина – до 1 800 мм
Мин. внутренняя глубина 187 мм
Мин. внутренняя высота 173 мм

BLUMOTION
by Blum

TIP-ON
by Blum

SERVO-DRIVE
by Blum

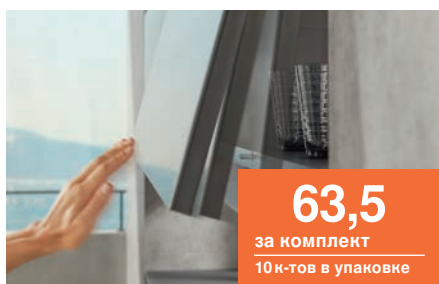

63,5

за комплект
10 к-тов в упаковке

AVENTOS HK top с TIP-ON

При высоте фасада более 500 мм используется усиленный TIP-ON



+1,8

Заглушка темно-серого цвета



+2,5

Заглушка серого цвета (входит в базовый комплект)



+0,8

Заглушка белого цвета



9,9

NEW

Крепление для тонких фасадов

*В таблице приведены максимально допустимые значения как высоты, так и ширины фасада! Это не означает, что оба максимальные значения применимы для одного фасада. Для правильной работы поворотного механизма необходимо определить его коэффициент мощности, который зависит от веса фасада и высоты корпуса.

Цены с НДС. Расчет производится в белорусских рублях. Валютный эквивалент цен в евро указан справочно и не является публичной офертой.

AVENTOS HK-S

blum

Малый поворотный подъемный механизм



РАССЧИТАТЬ ТИП СИЛОВОГО МЕХАНИЗМА МОЖНО НА САЙТЕ WWW.ANTARION.BY

При открывании цельный фасад поворачивается вверх.

- Идеально подходит для малых корпусов, расположенных, например, над шкафом для запасов или холодильником.
- Простая установка и удобная регулировка в 3 измерениях.
- Фиксация фасада в любом положении.
- Стабильность даже при использовании широких фасадов.

✂ Для безупречной работы подъемника необходима настройка силового механизма.

⚠ Не тяните открытые рычаги вниз без установленного фасада во избежание травм и поломок.

+ 4,4 При использовании узких алюминиевых рамок.

РАЗМЕРЫ КОРПУСА:*

Высота — от 150 до 600 мм
Ширина — до 900 мм
Глубина — от 240 мм

BLUMOTION

by Blum

TIP-ON

by Blum

23,9
за комплект
10 к-тов в упаковке

AVENTOS HK-S с TIP-ON

Используется силовой механизм с обратной пружиной и стандартный TIP-ON.

Дополнительная стоимость для 1 комплекта:

+ 1,05 При установке габаритных (высота от 500 мм) фасадов используется усиленный TIP-ON.



34,6
за комплект
10 к-тов в упаковке

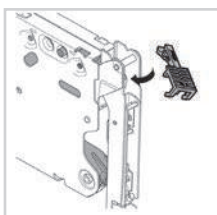

0,6

Ограничители угла открывания 75° и 100° позволяют устанавливать AVENTOS HK-S «под потолком» (необходимо 2 шт. на 1 комплект)



+1,8

NEW

Заглушка в цвете темно-серый



+ 0,8

Для всех подъемных механизмов AVENTOS можно использовать большие заглушки белого цвета

*В таблице приведены максимально допустимые значения как высоты, так и ширины фасада! Это не означает, что оба максимальные значения применимы для одного фасада. Для правильной работы поворотного механизма необходимо определить его коэффициент мощности, который зависит от веса фасада и высоты корпуса.

Компактный поворотный подъемный механизм

AVENTOS HK-XS

blum



РАССЧИТАТЬ ТИП
СИЛОВОГО МЕХАНИЗМА
МОЖНО НА САЙТЕ
WWW.ANTARION.BY



12,3

за комплект
10к-тов в упаковке

BLUMOTION

by Blum

TIP-ON

by Blum

При открывании цельный фасад поворачивается вверх.

- Благодаря компактному размеру идеально вписывается в небольшие по глубине шкафы (в ванной или над вытяжкой).
- Симметричный силовой механизм можно использовать с одной или двух сторон.
- Позиция крепления силового механизма не зависит от размера и материала фасада.
- Простая установка и удобная регулировка в 3 измерениях.
- Фиксация фасада в любом положении.

✂ Для безупречной работы подъемника необходима настройка силового механизма.

⚠ Не тяните открытые рычаги вниз без установленного фасада во избежание травм и поломок.

В комплект входит:
симметричный силовой механизм — 1 шт.,
крепление корпуса — 1 шт.,
крепление фасада — 1 шт.

Дополнительная стоимость для 1 комплекта:

+ 5,4 Петля накладная CLIP top BLUMOTION — 2 шт. Ответная планка CLIP — 2 шт.

+ 9,2 При использовании узких алюминиевых рамок (с петлями).

РАЗМЕРЫ КОРПУСА:*

Высота — от 240 до 600 мм
Ширина — зависит от коэфф. мощности
Глубина — от 125 мм (100 мм*)

* Информация для проектирования в Каталоге 2016/2017 стр. 90



Регулировка мощности силового механизма

AVENTOS HK-XS с TIP-ON

19,8

за комплект
10к-тов в упаковке

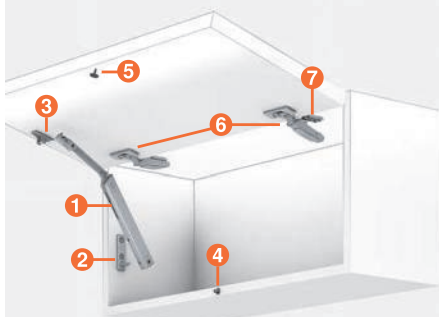

В комплект входит:

- 1 Силовой механизм — 1шт.;
- 2 Крепление корпуса — 1шт.;
- 3 Крепление фасада — 1шт.;
- 4 TIP-ON врезной, стандартный — 1шт.;
- 5 Магнитная планка (под шуруп) — 1шт.

Дополнительная стоимость для 1 комплекта:

+ 3,8 Петля накладная CLIP top 110° без пружины 6 — 2 шт.
Ответная планка CLIP 7 — 2 шт.

+ 1,05 При установке габаритных (высота от 500 мм) фасадов используется длинный TIP-ON.

+ 5,2 При использовании узких алюминиевых рамок.

**В таблице приведены максимально допустимые значения как высоты, так и ширины фасада! Это не означает, что оба максимальные значения применимы для одного фасада. Для правильной работы поворотного механизма необходимо определить его коэффициент мощности, который зависит от веса фасада и высоты корпуса.

Цены с НДС. Расчет производится в белорусских рублях. Валютный эквивалент цен в евро указан справочно и не является публичной офертой.

6 к-тов
в упаковке

Элегантный дизайн, акцент на строгих линиях и тонких боковинах, прямых изнутри и снаружи.

- Полное выдвижение.
- Тонкие боковины — 12,8 мм.
- Синхронизированное плавное скольжение направляющих.
- Незначительные показатели провисания, позволяющие размещать ящики у пола.
- Впечатляющая стабильность высоких фасадов.
- Установка без инструмента и удобный демонтаж фасада.
- Все комплектующие изготовлены из стали с матовым покрытием боковин либо из нержавеющей стали с защитой от отпечатков пальцев.
- Возможно использование вставок из различных материалов в ящиках LEGRABOX free.

BLUMOTION

by Blum

TIP-ON
BLUMOTION

by Blum

SERVO-DRIVE

by Blum

ЦВЕТОВЫЕ РЕШЕНИЯ

Серый Орион,
матовыйБелый шелк,
матовыйНержавеющая
сталь

BLUMOTION S — новая направляющая (дает возможность использовать технологии движения BLUMOTION, TIP-ON BLUMOTION, SERVO-DRIVE на основе всего лишь одной направляющей).

Крепление для тонких фасадов



Артикул	Высота	Цена за 1 шт.
ZF7M70T2	M	4,99
ZF7K70T2	K	5,99
ZF7C70T2	C	6,99

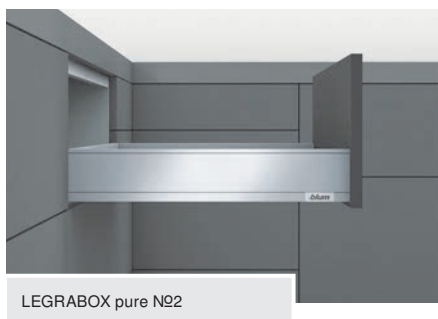

LEGRABOX pure №2

LEGRABOX pure — высота M

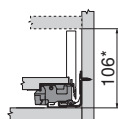
Необходимое
пространство

Комплектация: направляющие на 40¹ кг (лев./прав.) с BLUMOTION; царги высотой 90,5 мм (лев./прав.); 2 декоративные заглушки с логотипом Blum, 2 внутренние заглушки, 2 крепления фасада арт. ZF7M70T2; держатели задней стенки из ДСП (лев./прав.) арт. ZB7M000S.

Длина, мм	Артикул	Белый шелк/Серый Орион	Нерж. сталь
300/350	LPM30/35	52,6	—
400	LPM40	53,3	—
450	LPM45	54,0	77,8
500	LPM50	49,7	74,3
550	LPM55	59,3	—
650	LPM6	71,2	—

¹ При установке направляющих на 70 кг. всех длин стоимость увеличивается на 9,6 .

* Включая 2 мм для регулировки наклона.



LEGRABOX pure №4

LEGRABOX pure — высота C

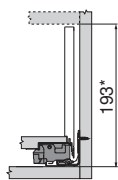

Необходимое пространство

Комплектация: направляющие на 40¹ кг (лев./прав.) с BLUMOTION; царги высотой 177 мм (лев./прав.); 2 декоративные заглушки с логотипом Blum, 2 внутренние заглушки, 2 крепления фасада арт. ZF7C7..2; держатели задней стенки из ДСП (лев./прав.) арт. ZB7C000S.

Длина, мм	Артикул	Белый шелк/Серый Орион	Нерж. сталь
300/350	LPC30/35	68,2	—
400	LPC40	69,1	—
450	LPC45	70,0	113,5
500	LPC50	65,9	110,5
550	LPC55	75,5	—
650	LPC65	89,8	—



LEGRABOX free №11

LEGRABOX free — высота C

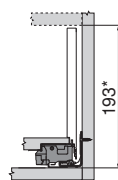

Необходимое пространство

Комплектация: направляющие на 40¹ кг (лев./прав.) с BLUMOTION; царги высотой 177 мм (лев./прав.); 2 декоративные заглушки с логотипом Blum, 2 внутренние заглушки, 2 крепления фасада арт. ZF7C7..2; держатели задней стенки из ДСП (лев./прав.) арт. ZB7C000S.

Длина, мм	Артикул	Белый шелк/Серый Орион	Нерж. сталь
450	LFC45	71,3	113,4
500	LFC50	67,0	109,7

Вставки из стекла арт. ZE7S388G в комплектацию ящика не входят и заказываются отдельно. Прозрачное стекло Blum для ящиков глубиной 450 и 500 мм — 30,7 за комплект (2 шт.).



LEGRABOX pure №1

LEGRABOX pure — высота N



Необходимое пространство

Комплектация: направляющие на 40 кг (лев./прав.) с BLUMOTION; царги высотой 66,5 мм (лев./прав.); 2 декоративные заглушки с логотипом Blum, 2 внутренние заглушки, 2 крепления фасада арт. ZF7N7..2; держатели задней стенки из ДСП (лев./прав.) арт. ZB7N000S.

Длина, мм	Артикул	Белый шелк/Серый Орион
450	LPN45	54,9
500	LPN50	50,6



LEGRABOX pure №3

LEGRABOX pure — высота K

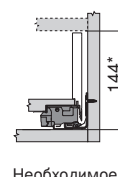

Необходимое пространство

Комплектация: направляющие на 40¹ кг (лев./прав.) с BLUMOTION; царги высотой 128,5 мм (лев./прав.); 2 декоративные заглушки с логотипом Blum, 2 внутренние заглушки, 2 крепления фасада арт. ZF7K7..2; держатели задней стенки из ДСП (лев./прав.) арт. ZB7K000S.

Длина, мм	Артикул	Белый шелк/Серый Орион	Нерж. сталь
350	LPK35	59,5	—
400	LPK40	60,4	—
450	LPK45	61,2	—
500	LPK50	57,1	91,3
550	LPK55	67,9	—

¹ При установке направляющих на 70 кг (используется для длин 500 и 550 мм) стоимость комплекта увеличивается на 9,6 .

* Включая 2 мм для регулировки наклона.



LEGRABOX pure №5

LEGRABOX pure — высота F

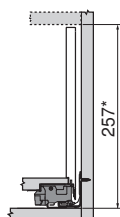

Необходимое пространство

Комплектация: направляющие на 40¹ кг (лев./прав.) с BLUMOTION; царги(лев./прав.) высотой 241 мм; 2 декоративные заглушки с логотипом Blum, 2 внутренние заглушки, 2 крепления фасада арт. ZF7C7..2; 2 крепления фасада арт. ZF7M7..2; держатели задней стенки из ДСП (лев./прав.) арт. ZB7F000S.

Длина, мм	Артикул	Белый шелк/Серый Орион	Нерж. сталь
400	LPF40	98,9	—
450	LPF45	99,8	150,5
500	LPF50	95,8	147,8
550	LPF55	105,6	—



LEGRABOX pure №8

LEGRABOX pure под мойку — высота C с центральной планкой

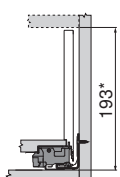

Необходимое пространство

Комплектация: направляющие на 40¹ кг (лев./прав.) с BLUMOTION; царги (лев./прав.) высотой 177 мм; царги (лев./прав.) высотой 90,5 мм; 4 декоративные заглушки с логотипом Blum, 4 внутренние заглушки, 2 крепления фасада арт. ZF7C7..2; 2 крепления фасада арт. ZF7M7..2; держатели задней стенки из ДСП (лев./прав.) арт. ZB7C000S; держатели задней стенки из ДСП (лев./прав.) арт. ZB7M000S.

Длина, мм	Артикул	Белый шелк/Серый Орион	Нерж. сталь
450	LPC45	97,4	—
500	LPC50	93,3	—

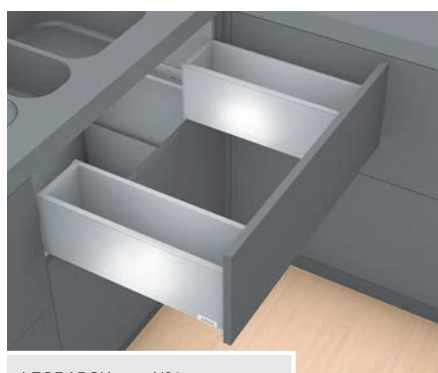

LEGRABOX pure №9

LEGRABOX pure под мойку — высота C

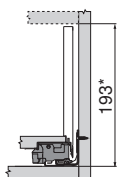

Необходимое пространство

Комплектация: направляющие на 40¹ кг (лев./прав.) с BLUMOTION; 2 комплекта царг (лев./прав.) высотой 177 мм; 4 декоративные заглушки с логотипом Blum, 4 внутренние заглушки, 4 крепления фасада арт. ZF7C7..2; 2 комплекта держателей задней стенки из ДСП (лев./прав.) арт. ZB7C000S.

Длина, мм	Артикул	Белый шелк/Серый Орион	Нерж. сталь
450	LPC45	114,1	201,0
500	LPC50	110,5	199,7



LEGRABOX pure №6

Внутренний ящик LEGRABOX pure — высота M

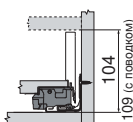

Необходимое пространство

Комплектация: направляющие на 40¹ кг (лев./прав.) с BLUMOTION; царги (лев./прав.) высотой 90,5 мм; 2 декоративные заглушки с логотипом Blum, 2 внутренние заглушки; держатели задней стенки из ДСП, (лев./прав.) арт. ZB7M000S; передняя панель длиной 1043 мм под раскрой арт. ZV7.1043C01; держатели передней панели (лев./прав.), внешние заглушки держателя передней панели (лев./прав.); фиксатор передней панели.

Длина, мм	Артикул	Белый шелк/Серый Орион	Нерж. сталь
300/350	LPMP30/35	87,7	—
400	LPMP40	88,4	—
450	LPMP45	89,1	147,0
500	LPMP50	84,8	143,6
550	LPMP55	94,4	—
650	LPMP65	106,3	—

¹ При установке направляющих на 70 кг (используется для длин 500 и 550 мм) стоимость комплекта увеличивается на 9,6 .

* Включая 2 мм для регулировки наклона.



LEGRABOX pure N27

Внутренний ящик LEGRABOX pure — высота C, передняя панель с релингом

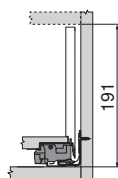

Необходимое пространство

Комплектация: направляющие на 40¹ кг (лев./прав.) с BLUMOTION; царги (лев./прав.) высотой 177 мм; 2 декоративные заглушки с логотипом Blum, 2 внутренние заглушки; держатели задней стенки из ДСП (лев./прав.) арт. ZB7C000S; передняя панель длиной 1043 мм под раскрой арт. ZV7.1043C01; держатели передней панели (лев./прав.), внешние заглушки держателя передней панели (лев./прав.); фиксатор передней панели; поперечный релинг под раскрой арт. ZR71080U.

Длина, мм	Артикул	Белый шелк/Серый Орион	Нерж. сталь
300/350	LPCR30/35	115,8	—
400	LPCR40	116,7	—
450	LPCR45	117,6	226,2
500	LPCR50	113,5	222,9
550	LPCR55	123,1	—
650	LPCR65	137,4	—



LEGRABOX free N12

Внутренний ящик LEGRABOX free — высота C, передняя панель со вставкой из стекла

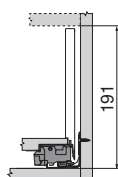

Необходимое пространство

Комплектация: направляющие на 40¹ кг (лев./прав.) с BLUMOTION; царги (лев./прав.) высотой 177 мм; 2 декоративные заглушки с логотипом Blum, 2 внутренние заглушки; держатели задней стенки из ДСП (лев./прав.) арт. ZB7C000S; передняя панель с пазом длиной 1043 мм под раскрой арт. ZV7.1043MN1; комплект держателей передней панели ZI7.2CS0.

Длина, мм	Артикул	Белый шелк/Серый Орион	Нерж. сталь
450	LFCR45	110,9	186,2
500	LFCR50	106,6	182,5

Вставки из стекла в комплектацию ящика не входят и заказываются отдельно. Стеклопанель боковая вставка из прозрачного стекла для ящиков глубиной 500 мм и менее — 30,7 (2 шт.). Стеклопанель передняя вставка (высокая) из прозрачного стекла для корпусов шириной до 600 мм — 17 (1 шт.) арт. ZE7W482G.



LEGRABOX free N13

Внутренний ящик LEGRABOX free — высота C, передняя панель с релингом

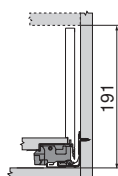

Необходимое пространство

Комплектация: направляющие на 40¹ кг (лев./прав.) с BLUMOTION; царги (лев./прав.) высотой 177 мм; 2 декоративные заглушки с логотипом Blum, 2 внутренние заглушки; держатели задней стенки из ДСП (лев./прав.) арт. ZB7C000S; передняя панель длиной 1043 мм под раскрой арт. ZV7.1043C01; держатели передней панели (лев./прав.), внешние заглушки держателя передней панели (лев./прав.); фиксатор передней панели; поперечный релинг под раскрой арт. ZR71080U.

Длина, мм	Артикул	Белый шелк/Серый Орион	Нерж. сталь
450	LFCV45	118,9	225,7
500	LFCV50	114,6	222,0

Вставки из стекла в комплектацию ящика не входят и заказываются отдельно. Стеклопанель боковая вставка из прозрачного стекла для ящиков глубиной 500 мм и менее — 30,7 (2 шт.).

Поводок для внутренних ящиков LEGRABOX pure — высота M

Поводок для внутреннего ящика обеспечивает синхронное открывание ящиков — позволяет открывать внутренний ящик одновременно с внешним.

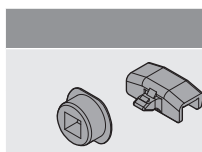

Артикул	Описание	Цвет	Цена
ZI7.0M07	Корпус поводка	Белый шелк, Серый Орион	7,0
	Поводок		

¹ При установке направляющих на 70 кг (используется для длин 500 и 550 мм) стоимость комплекта увеличивается на 9,6 .

* Включая 2 мм для регулировки наклона.

TIP-ON BLUMOTION



Механическая система открывания для LEGRABOX



17,7 для всех направляющих

Инновационная технология движения, объединяющая в себе преимущества системы открывания нажатием на фасад TIP-ON и надежной системы мягкого и бесшумного закрывания BLUMOTION.

- Удобное открывание мебели без ручек — легким нажатием на фасад.
- Плавное и бесшумное закрывание благодаря BLUMOTION.
- Зазор между корпусом и фасадом всего 2,5 мм.
- Большая область срабатывания.
- Стандартные позиции сверления.
- Простая установка и четырехмерная регулировка.
- Возможность использовать синхронизатор для корпусов шириной от 300 мм.

40 кг Динамическая нагрузка 40 и 70 кг.

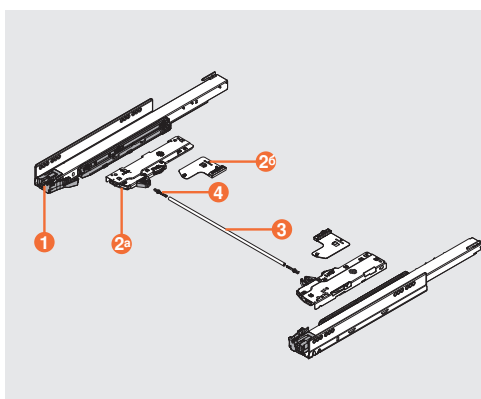

В базовый комплект TIP-ON BLUMOTION для LEGRABOX входит:

- 1 Направляющие TIP-ON BLUMOTION (лев./прав.) — 1 к-т.
 - 2a Механизмы TIP-ON BLUMOTION (лев./прав.) — 1 к-т.
 - 2b Триггеры TIP-ON BLUMOTION (лев./прав.) — 1 к-т.
 - 3 Адаптер синхронизации TIP-ON BLUMOTION, симметричный — 2 шт.
- Дополнительно рекомендуем использовать:
- 4 Круглый вал синхронизатора TIP-ON BLUMOTION, под раскрой — 1шт.

1 Направляющие TIP-ON BLUMOTION

Номинальная длина, мм	300	350	400	450	500	500	550	550	650
Динамическая нагрузка, кг	40	40	40	40	40	70	40	70	70

3 + 4 Синхронизатор TIP-ON BLUMOTION

Применяется для увеличения области срабатывания.

Дополнительные элементы (опция)	Артикул	Цена
Вал синхронизатора TIP-ON BLUMOTION под раскрой (1 шт.)	T60.1125W	5,08

2 Механизмы TIP-ON BLUMOTION

Для оптимального открывания и закрывания необходимо правильно подобрать тип механизма TIP-ON BLUMOTION в зависимости от нагрузки и номинальной длины ящика.

Номинальная длина, мм	Тип механизма	Вес, кг	Цена
270–349	S1	≤ 20	17,7
	L1	< 20	17,7
350–650	L3	5–40	17,7
	L5	25–70	17,7

TIP-ON BLUMOTION для ящика под мойку LEGRABOX

Номинальная длина, мм	Тип механизма	Артикул	Цена
350–650	L1	T60L9340	29,5
350–650	L3	T60L9540	29,5



Системы внутренних разделителей

AMBIA-LINE



от
26,1
за комплект

AMBIA-LINE идеально подходит ко всем ящикам LEGRABOX. Строгие линии разделителей AMBIA-LINE гармонично сочетаются с дизайном ящиков.

- Инновационные материалы и оригинальные цветовые решения.
- Внутренние разделители AMBIA-LINE с присущей им сдержанной элегантностью позволяют создать безупречный порядок в ящиках.
- Разделители можно свободно переставлять и комбинировать.

Рамки — дизайн «сталь»

Номинальная длина направляющих, мм	Артикул	Ширина, мм	Белый шелк	Серый Орион	Цена
				Терра-черный	
от 400	ZC7F400RSP	218			55,5

Рамки — дизайн «под дерево»

Номинальная длина направляющих, мм	Артикул	Ширина, мм	Дуб «Бардолино» + Белый шелк	Дуб «Небраска» + Серый Орион	Цена
от 400	ZC7F400RHP	218			59,0
от 270	ZC7F300RHU	242			59,0

Все лотки и рамки из влагостойкого материала.

Адаптер для крепления к задней стенке из ДСП

Артикул	Высота ящика	Ширина, мм	Цена
ZC7A0POC	C	242	5,99

Рекомендуемые сочетания цветов

Ящик LEGRABOX	Белый шелк	Серый Орион
Лотки из дерева	Дуб «Бардолино» + Белый шелк	Дуб «Небраска» + Серый Орион
Лотки из стали	Белый шелк	Серый Орион

Лотки и рамки — дизайн «сталь»

На фото показаны лотки AMBIA-LINE длиной 500 мм

Номинальная длина, мм	Артикул	Ширина, мм	Белый шелк/ Серый Орион	Серый Орион	Цена
450	ZC7S450RS1	100 (рамки)			26,1
500	ZC7S500RS1				26,5
поперечный разделитель	ZC7Q010SS				3,9
450	ZC7S450RS2	200 (рамки)			32,0
500	ZC7S500RS2				32,4
поперечный разделитель	ZC7Q020SS				4,9
450	ZC7S450BS3	300 (лотки* — 3 ряда)			87,9
500	ZC7S500BS3				89,9

Лотки, рамки и разделители — дизайн «под дерево»

Номинальная длина, мм	Артикул	Ширина, мм	Дуб «Бардолино»/ Белый шелк	Дуб «Небраска»/ Серый Орион	Цена
450	ZC7S450RH1	100 (рамки, разделители)			43,6
500	ZC7S500RH1				44,2
550	ZC7S550RH1				47,5
поперечный разделитель	ZC7Q010SH				6,4
450	ZC7S450RH2	200 (рамки, разделители)			49,5
500	ZC7S500RH2				50,1
550	ZC7S550RH2				53,5
поперечный разделитель	ZC7Q020SH				6,9
450	ZC7S450BH3	300 (лотки — 3 ряда)			66,4
500	ZC7S500BH3				67,8
550	ZC7S550BH3				71,4

Все лотки и рамки из влагостойкого материала. Подходят для высоты ящиков М и К.

* Покрытие Soft-touch.

**Поперечный реллинг AMBIA-LINE
для высоких ящиков****

Номинальная длина, мм	Артикул	Белый шелк/ Серый Орион	Нерж. сталь
Поперечный реллинг 1080 мм, под раскрой	ZR7.1080U	8,6	32,5
Держатель поперечного реллинга LEGRABOX pure	ZC7U10E0	2,2	2,2
Продольный разделитель 84 мм для поперечного реллинга	ZC7U10F0	1	1

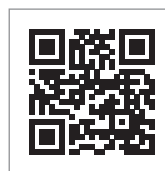
 Интерактивное знакомство с LEGRABOX. Скачайте бесплатное приложение Blum Magazines для планшета в App Store или Google Play: www.blum.com/apps

** Подходит для ящиков с высоким фасадом и высотой боковин LEGRABOX С и F, внутренняя ширина корпуса 1170 мм.

Системы выдвижения

TANDEMBOX antaro

blum



20 кг-тов
в упаковке

Прямоугольный релинг в сочетании с прямой боковиной того же цвета подчеркивает четкость линий и лаконичный дизайн ящика.

- Полное выдвижение.
- Плавное скольжение при любой нагрузке.
- Цветовое единство всех комплектующих.
- Установка фасада без инструмента.
- Удобная регулировка фасада.
- Возможна установка внутренних разделителей ORGA-LINE.
- Возможно использование вставок из различных материалов: стекло, металл, пластик, МДФ, ДСП, кожа и т.п.

BLUMOTION
by Blum

**TIP-ON
BLUMOTION**
by Blum

Гарантийный срок — 100 000 циклов открывания/закрывания.

Динамическая нагрузка 30 и 65 кг.

SERVO-DRIVE
by Blum



ЦВЕТОВЫЕ РЕШЕНИЯ

Серый Орион Белый шелк Терра-черный



TANDEMBOX antaro №3

TANDEMBOX antaro — высота M

Комплектация: 2 направляющие на 30¹ кг с BLUMOTION; 2 двустенные царги высотой 83 мм; 2 декоративные заглушки с логотипом Blum; 2 держателя задней стенки (M); 2 крепления фасада.

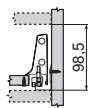

Необходимое пространство

Длина, мм	Артикул	Белый	Серый Орион	Черный
270, 300	M270, M300	35,8	—	—
350, 400	350, 400	35,8	—	37,9
450	M450	31,9	—	33,9
500	M500	31,9	—	33,9
550	M550	—	34,1	—
650	M650	64,9	—	—



TANDEMBOX antaro №4

TANDEMBOX antaro — высота C

Комплектация: 2 направляющие на 30¹ кг с BLUMOTION; 2 двустенные царги высотой 83 мм; 2 декоративные заглушки с логотипом Blum; 2 держателя задней стенки (C); 2 крепления фасада; 2 продольных релинга² (левый/правый).

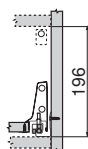

Необходимое пространство

Длина, мм	Артикул	Белый	Серый Орион	Черный
270, 300	C270, C300	42,3 €	—	—
350, 400	C350, C400	42,3 €	—	45,7 €
450	C450	37,5 €	—	41,5 €
500	C500	37,5 €	—	41,5 €
550	C550	41,4 €	—	—
650	C650	73,5 €	—	—

Возможно использование вставок из различных материалов (благодаря специальным пазам в продольных релингах).

¹ При установке направляющих на 65 кг стоимость комплекта увеличится на 5,9.



TANDEMBOX antaro №5

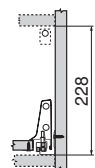

Необходимое пространство

TANDEMBOX antaro — высота D

Комплектация: 2 направляющие на 30¹ кг с BLUMOTION; 2 двустенные царги высотой 83 мм; 2 декоративные заглушки с логотипом Blum; 2 держателя задней стенки (D); 2 крепления фасада; 2 продольных реллинга (левый/правый).

Длина, мм	Артикул	Белый	Сер.Орион	Черный
270, 300	D270, D300	42,3	—	—
350, 400	D350, D400	42,3	—	45,7
450	D450	37,5	—	41,5
500	D500	37,5	—	41,5
550	D550	41,4	—	—
650	D650	73,5	—	—

Возможно использование вставок из различных материалов (благодаря специальным пазам в продольных реллингах).



TANDEMBOX antaro №6

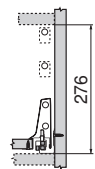

Необходимое пространство

TANDEMBOX antaro с дополнительными реллингами — высота F

Собирается на основе antaro C и дополнительных реллингов, которые крепятся на любой высоте с помощью держателя реллинга арт. ZRR.5200.

Комплектация: 2 направляющие на 30¹ кг с BLUMOTION; 2 двустенные царги высотой 83 мм; 2 декоративные заглушки с логотипом Blum; 2 держателя задней стенки (C); 2 крепления фасада; 4 продольных реллинга² (левые/правые); 2 держателя реллинга арт. ZRR.5200.

Длина, мм	Артикул	Белый	Сер.Орион	Черный
270, 300	F270, F300	50,3	—	—
350, 400	F350, F400	50,0 €	—	54,3
450	F450	44,1	—	50,1
500	F500	44,1	—	50,1
550	F550	49,6	—	—
650	F650	83,1	—	—



TANDEMBOX antaro №8

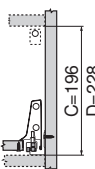

Необходимое пространство

TANDEMBOX antaro со вставками из стекла — высота C или D

Комплектация: 2 направляющие на 30¹ кг с BLUMOTION; 2 двустенные царги высотой 83 мм; 2 декоративные заглушки с логотипом Blum; 2 держателя задней стенки (C или D); 2 крепления фасада; 2 продольных реллинга (левый/правый); 1 комплект держателей вставок арт. Z36..0080.

Длина, мм	Артикул	Белый	Серый Орион	Черный
270–400	E270–400	45,5	46,8	—
450	E450	40,6	41,9	44,6
500	E500	40,6	41,9	44,6
550	E550	44,5	45,8	—
650	E650	76,6	77,9	—

Вставки из стекла в комплектацию ящика не входят и заказываются отдельно. Сатирированное стекло Blum для ящиков глубиной 550, 500 мм и менее — 18,5 за комплект.

* Особая форма держателя вставок.



TANDEMBOX antaro №7

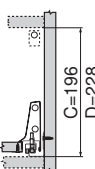

Необходимое пространство

TANDEMBOX antaro со вставками из металла — высота C или D

Комплектация: 2 направляющие на 30¹ кг с BLUMOTION; 2 двустенные царги высотой 83 мм; 2 декоративные заглушки с логотипом Blum; 2 держателя задней стенки (C или D); 2 крепления фасада; 2 продольных реллинга (левый/правый); 1 комплект держателей вставок арт. Z36..0080; 2 вставки из металла арт. Z37A467.

Длина, мм	Артикул	Белый	Серый Орион	Черный
270–400	V270–400	63,0	64,4	—
450	V450	58,1	59,4	62,1
500	V500	58,1	59,4	62,1

¹ При установке направляющих на 65 кг стоимость комплекта увеличится на 5,9 .



TANDEMBOX antaro №2

TANDEMBOX antaro — высота N

Используется преимущественно в шкафах под духовкой или индукционной варочной панелью.



Необходимое пространство

Комплектация: 2 направляющие на 30 кг с BLUMOTION; 2 двустенные царги высотой 68 мм; 2 декоративные заглушки с логотипом Blum; 2 держателя задней стенки (N); 2 крепления фасада.

Длина, мм	Артикул	Белый/Серый Орион
450	N450	39,6
500	N500	39,6



TANDEMBOX antaro №1

TANDEMBOX antaro — высота K

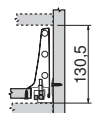

Необходимое пространство

Комплектация: 2 направляющие на 30¹ кг с BLUMOTION; 2 двустенные царги высотой 115 мм; 2 декоративные заглушки с логотипом Blum; 2 держателя задней стенки (K); 2 крепления фасада, 2 позиционных дюбеля.

Длина, мм	Артикул	Белый/Серый Орион
500	K500	39,5



TANDEMBOX antaro №12

TANDEMBOX antaro — высота KD **NEW**

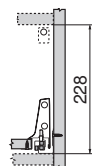

Необходимое пространство

Комплектация: Комплектация: 2 направляющие на 30¹ кг с BLUMOTION; 2 двустенные царги высотой 115 мм; 2 декоративные заглушки с логотипом Blum; 2 держателя задней стенки (K); 2 крепления фасада; 2 продольных релинга (левый/правый), 2 позиционных дюбеля.

Длина, мм	Артикул	Белый/Серый Орион
500	K500D	44,0



TANDEMBOX antaro №11

TANDEMBOX antaro под мойку — высота C или D

Позволяет задействовать полезное пространство под мойкой.



Необходимое пространство

Комплектация: 2 направляющие на 30¹ кг с BLUMOTION; 2 двустенные царги высотой 83 мм и глубиной 450/500 мм; 2 двустенные царги высотой 83 мм и глубиной 300/350 мм; 4 декоративные заглушки с логотипом Blum; 1 комплект держателей задней стенки C -(Z30C000S.22) или D - (Z30D000S.22); 1 комплект держателей задней стенки высота M; 4 крепления фасада; 2 продольных релинга (левый/правый).

Длина, мм	Артикул	Белый/Серый Орион
450	DM450	59,9
500	DM500	

¹ При установке направляющих 65 кг стоимость комплекта увеличится на 5,9 €.



TANDEMBOX antaro №13

Внутренний ящик TANDEMBOX antaro — высота M

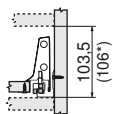

Необходимое пространство (* с ручкой)

Комплектация: 2 направляющие на 30¹ кг с BLUMOTION; 2 двустенные царги высотой 83 мм; 2 декоративные заглушки с логотипом Blum; 2 держателя задней стенки (M); 1 комплект держателей передней панели (M; материал — пластмасса); передняя панель длиной 1 036 мм под раскрой; 1 фиксатор передней панели.

Длина, мм	Артикул	Белый	Серый Орион	Черный
270–400	вн. M270–400	56,9	56,9	59,9
450	вн. M450	53,2	53,2	56,2
500	вн. M500	53,2	53,2	56,2
550	вн. M550	55,6	55,6	—
650	вн. M650	86,1	—	—



TANDEMBOX antaro №14

Внутренний ящик TANDEMBOX antaro — высота C

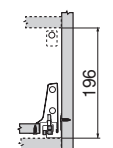

Необходимое пространство

Комплектация: 2 направляющие на 30¹ кг с BLUMOTION; 2 двустенные царги высотой 83 мм; 2 декоративные заглушки с логотипом Blum; 2 держателя задней стенки (C); 1 комплект держателей передней панели (C); 1 поперечный релинг длиной 1 046 мм под раскрой; передняя панель длиной 1 036 мм под раскрой; 1 фиксатор передней панели; 2 продольных релинга (лев./прав.).

Длина, мм	Артикул	Белый	Серый Орион	Черный
270–400	вн. C270–400	77,6	77,6	—
450	вн. C450	72,9	72,9	77,8
500	вн. C500	72,9	72,9	77,8
550	вн. C550	76,7	76,7	—
650	вн. C650	109,1	—	—

Возможно использование вставок из различных материалов (благодаря специальным пазам в продольных релингах).



TANDEMBOX antaro №15

Внутренний ящик TANDEMBOX antaro — высота D

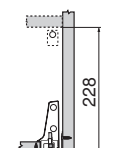

Необходимое пространство

Комплектация: 2 направляющие на 30¹ кг с BLUMOTION; 2 двустенные царги высотой 83 мм; 2 декоративные заглушки с логотипом Blum; 2 держателя задней стенки (D); 1 комплект держателей передней панели (D); 1 поперечный релинг длиной 1 046 мм под раскрой; передняя панель длиной 1 036 мм под раскрой; 1 фиксатор передней панели; 2 продольных релинга (лев./прав.).

Длина, мм	Артикул	Белый	Серый Орион	Черный
270–400	вн. D270–400	77,6	77,6	—
450	вн. D450	72,9	72,9	77,8
500	вн. D500	72,9	72,9	77,8
550	вн. D550	76,7	76,7	—
650	вн. D650	109,1	—	—

Возможно использование вставок из различных материалов (благодаря специальным пазам в продольных релингах).

Внутренние и стандартные ящики имеют одинаковые присадочные размеры.

Ручка/ручка с поводком для внутренних ящиков TANDEMBOX antaro — высота M



Ручка предназначена для удобного открывания и амортизации удара внутреннего ящика. Ручка с поводком обеспечивает синхронное открывание ящиков — позволяет открывать внутренний ящик одновременно с внешним (функция активируется по желанию).

	ZIF.80M5 Ручка без поводка белый, темно-серый, черный	6,3		ZIF.80M7 Ручка с поводком белый, темно-серый, черный	7,3
--	--	-----	--	---	-----

¹ При установке направляющих на 65 кг стоимость комплекта увеличится на 5,9 .



TANDEMBOX antaro № 19

Комбинированный ящик в комплекте с разделителями для продуктов и бутылок (высота D)

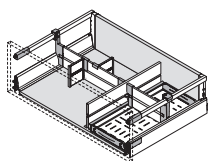

ORGA-LINE: 8 держателей поперечного разделителя, 1 межсекционная стенка, 2 продольных разделителя, 2 профиля поперечных разделителей длиной 1 200 мм под раскрой.

Длина, мм	Артикул	Белый	Серый Орион
500	TBX antaro №19/500(SW/OG-M)	156,8	158,1



TANDEMBOX antaro № 20

Комбинированный ящик в комплекте с разделителями для разделочных досок и бутылок (высота D)

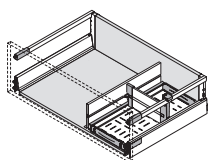

ORGA-LINE: 6 держателей поперечного разделителя, 1 межсекционная стенка, 1 профиль поперечного разделителя длиной 1 200 мм под раскрой.

Длина, мм	Артикул	Белый	Серый Орион
500	TBX antaro №20/500(SW/OG-M)	124,6	125,9



TANDEMBOX antaro № 21

Комбинированный ящик в комплекте с разделителями для противней и форм для выпечки (высота D)

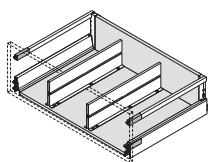

ORGA-LINE: 2 межсекционные стенки.

Длина, мм	Артикул	Белый	Серый Орион
500	TBX antaro №20/500(SW/OG-M)	126,6	127,9



TANDEMBOX antaro № 22

Комбинированный ящик в комплекте с сушкой для хранения посуды в нижнюю базу (высота D)

ELLETIPI* (для ящика шириной 600 и глубиной 500 мм): 1 комплект уплотнителей; 1 сушка для бокалов; 1 сушка для тарелок; 2 поддона.

Длина, мм	Ширина, мм	Артикул	Белый	Серый Орион
450	600	TBX antaro №22/TB600-45 SW	65,9	65,9
	900	TBX antaro №22/TB900-45 SW	79,8	79,8
500	600	TBX antaro №22/TB600-50 SW	107,6	107,6
	900	TBX antaro №22/TB900-50 SW	149,5	149,5



TANDEMBOX antaro № 23

Комбинированный ящик в комплекте с системой сортировки (высота D)

ELLETIPI* (для ящика шириной 600 и глубиной 500 мм): 1 комплект уплотнителей; 2 поддона; 2 ведра; 2 крышки; 4 ручки; 2 разделителя в поддон.

Длина, мм	Ширина, мм	Артикул	Белый	Серый Орион
450	600	TBX antaro №23/M21 SW	87,4	87,4
	900	TBX antaro №23/M31 SW	107,6	107,6
500	600	TBX antaro №23/V21 SW	87,4	87,4
	900	TBX antaro №23/V68 SW	147,0	147,0

Внешний вид изделия, может отличаться от иллюстраций представленных в каталоге.

* Вы можете составить индивидуальный комплект на основе любой комбинации ящика (высота D) и комплектующих (стр. 65-69).

Цены с НДС. Расчет производится в белорусских рублях. Валютный эквивалент цен в евро указан справочно и не является публичной офертой.

TANDEMBOX plus



Системы выдвижения



20 кг-тов в упаковке

Рельефный дизайн боковин, круглый реллинг и тёмно-серые пластмассовые детали – отличительные черты данной линейки.

- Полное выдвижение.
- Плавное скольжение при любой нагрузке.
- Установка фасада без инструмента.
- Удобная регулировка фасада.
- Возможна установка внутренних разделителей ORGA-LINE.

Гарантийный срок — 100 000 циклов открывания/закрывания.

Динамическая нагрузка 30 и 65 кг.

BLUMOTION

by Blum

TIP-ON BLUMOTION

by Blum

SERVO-DRIVE

by Blum

ЦВЕТОВЫЕ РЕШЕНИЯ



Серый

Белый

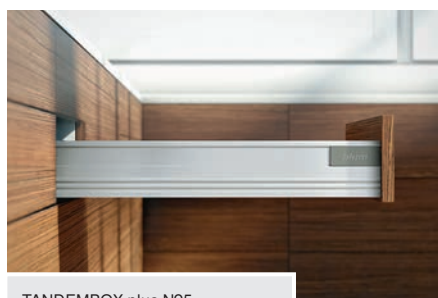

TANDEMBOX plus N95

TANDEMBOX plus — высота M



Необходимое пространство

Комплектация: 2 направляющие на 30¹ кг с BLUMOTION (на 50 кг — для длины 650 мм), 2 двустенные цапги высотой 83 мм, 2 декоративные заглушки с логотипом Blum, 2 держателя задней стенки (M), 2 крепления фасада.

Длина, мм	Артикул	Белый	Серый
350–400	378M3502, 378M4002	35,8	
450–500	378M4502, 378M5002	31,9	



TANDEMBOX plus N91

TANDEMBOX plus с одним реллингом — высота B

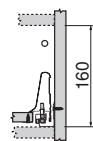

Необходимое пространство

Комплектация: 2 направляющие на 30¹ кг с BLUMOTION (на 50 кг — для длины 650 мм), 2 двустенные цапги высотой 83 мм, 2 декоративные заглушки с логотипом Blum, 2 держателя задней стенки (B), 2 крепления фасада, 1 комплект реллингов².

Длина, мм	Артикул	Белый	Серый
350–400	378M3502 + ZRG, 378M4002 + ZRG	42,5	
450–500	378M4502 + ZRG, 378M5002 + ZRG	37,5	

¹ При установке направляющих на 65 кг стоимость комплекта увеличится на 5,9 .



TANDEMBOX plus №4

TANDEMBOX plus с одним релингом — высота D

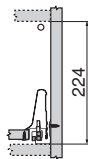

Необходимое пространство

Комплектация: 2 направляющие на 30¹ кг с BLUMOTION, 2 двустенные боковины царги высотой 83 мм, 2 декоративные заглушки с логотипом Blum, 2 держателя задней стенки (D), 2 крепления фасада, 1 комплект релингов².

Длина, мм	Артикул	Белый	Серый
350–400	378M3502 + ZRG/D, 378M4002 + ZRG/D	42,5	
450–500	378M4502 + ZRG/D, 378M5002 + ZRG/D	37,5	

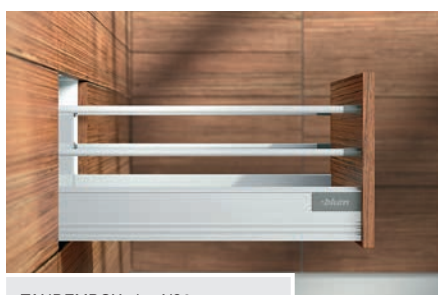

TANDEMBOX plus №2

TANDEMBOX plus с двумя релингами — высота D

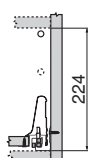

Необходимое пространство

Комплектация: 2 направляющие на 30¹ кг с BLUMOTION (на 65 кг — для длины 650 мм), 2 двустенные царги высотой 83 мм, 2 декоративные заглушки с логотипом Blum, 2 держателя задней стенки (D), 2 крепления фасада, 2 комплекта релингов², 2 держателя второго релинга.

Длина, мм	Артикул	Белый	Серый
350–400	378M3502 + 2ZRG, 378M4002 + 2ZRG	48,3	
450–500	378M4502 + 2ZRG, 378M5002 + 2ZRG	42,3	



TANDEMBOX plus №9

TANDEMBOX plus с дополнительной боковиной BOXSIDE — высота D

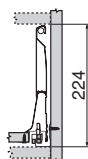

Необходимое пространство

Комплектация: 2 направляющие на 30¹ кг с BLUMOTION (на 65 кг — для длины 650 мм), 2 двустенные боковины царги высотой 83 мм, 2 декоративные заглушки с логотипом Blum, 2 держателя задней стенки (D), 2 крепления фасада, 1 комплект релингов², 1 комплект BOXSIDE (двустенный).

Длина, мм	Артикул	Белый/Серый
450–500	378M4502 + BXD, 378M5002 + BXD	52,5

Комплектация: 2 направляющие на 30¹ кг с BLUMOTION (на 65 кг — для длины 650 мм), 2 двустенные боковины царги высотой 83 мм, 2 декоративные заглушки с логотипом Blum, 2 держателя задней стенки (D), 2 крепления фасада, 1 комплект релингов², 1 комплект BOXSIDE (одностенный).

Длина, мм	Артикул	Белый/Серый
500	378M5002 + sBXD	44,8

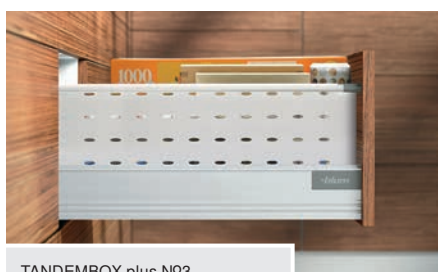

TANDEMBOX plus №3

TANDEMBOX plus — высота N

Используется преимущественно в шкафах под духовкой или индукционной варочной панелью.



Необходимое пространство

Комплектация: 2 направляющие на 30¹ кг с BLUMOTION, 2 двустенные царги высотой 68 мм, 2 декоративные заглушки с логотипом Blum, 2 держателя задней стенки (N), 2 крепления фасада.

Длина, мм	Артикул	Белый	Серый
450	378N4502	39,6	
500	378N5002	39,6	

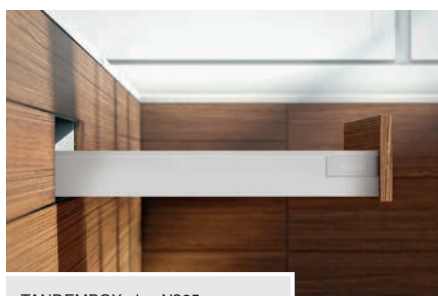

TANDEMBOX plus №25

¹ При установке направляющих на 65 кг стоимость комплекта увеличится на 5,9 .

TANDEMBOX plus



TANDEMBOX plus №6



TANDEMBOX plus №7



TANDEMBOX plus №8



TANDEMBOX plus №10

Системы выдвижения

Внутренний ящик TANDEMBOX plus — высота M

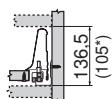

Необходимое пространство (* с ручкой)

Комплектация: 2 направляющие на 30¹ кг с BLUMOTION, 2 двустенные царги высотой 83 мм, 2 декоративные заглушки с логотипом Blum, 2 держателя задней стенки (M), 1 комплект держателей передней панели (M), передняя панель длиной 1036 мм под раскрой, 1 фиксатор передней панели.

Длина, мм	Артикул	Белый	Серый
350–400	378M3502 + 70M, 378M4002 + 70M	50,5	
450–500	378M4502 + 70M, 378M5002 + 70M	46,8	

Внутренний ящик TANDEMBOX plus — высота B

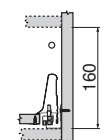

Необходимое пространство

Комплектация: 2 направляющие на 30¹ кг с BLUMOTION, 2 двустенные царги высотой 83 мм, 2 декоративные заглушки с логотипом Blum, 2 держателя задней стенки (B), 1 комплект держателей передней панели (B), передняя панель длиной 1036 мм под раскрой, 1 фиксатор передней панели, 1 комплект релингов², 1 поперечный круглый релинг под раскрой.

Длина, мм	Артикул	Белый	Серый
350–400	378M3502 + 72B, 378M4002 + 72B	57,6	
450–500	378M4502 + 72B, 378M5002 + 72B	52,6	

Внутренний ящик TANDEMBOX plus с двойным релингом — высота D

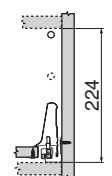

Необходимое пространство

Комплектация: 2 направляющие на 30¹ кг с BLUMOTION, 2 двустенные царги высотой 83 мм, 2 декоративные заглушки с логотипом Blum, 2 держателя задней стенки (D), 1 комплект держателей передней панели (D), передняя панель длиной 1036 мм под раскрой, 1 фиксатор передней панели, 1 ручка для высокого ящика, 2 комплекта релингов², 2 держателя второго релинга, 1 поперечный круглый релинг под раскрой.

Длина, мм	Артикул	Белый	Серый
350–400	378M3502 + 73D, 378M4002 + 73D	70,3	
450–500	378M4502 + 73D, 378M5002 + 73D	64,3	

Внутренний ящик TANDEMBOX plus с дополнительной боковиной BOXSIDE — высота D

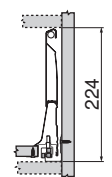

Необходимое пространство

Комплектация: 2 направляющие на 30¹ кг с BLUMOTION, 2 двустенные царги высотой 83 мм, 2 декоративные заглушки с логотипом Blum, 2 держателя задней стенки (D), 1 комплект держателей передней панели (D), передняя панель длиной 1036 мм под раскрой, 1 фиксатор передней панели, 1 ручка для высокого ящика, 1 комплект релингов², 1 комплект BOXSIDE, 1 поперечный круглый релинг под раскрой.

Длина, мм	Артикул	Серый/Белый
450–500	двустенный BOXSIDE	74,6
450–500	одностенный BOXSIDE	66,8

Ручка / ручка с поводком для внутренних ящиков TANDEMBOX plus

Ручка предназначена для удобного открывания и амортизации удара внутреннего ящика.

Ручка с поводком обеспечивает синхронное открывание ящиков — позволяет открывать внутренний ящик одновременно с внешним (функция активируется по желанию).

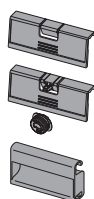

Артикул	Описание	Серый
ZIF.7005	Ручка без поводка	4,0
ZIF.7007	Ручка с поводком	6,6
ZIF.7008	Ручка для высокого ящика	2,5

¹ При установке направляющих на 65 кг стоимость комплекта увеличится на 5,9 .



TANDEMBOX plus №11

Комбинированный ящик в комплекте с разделителями — для продуктов и бутылок (высота D)

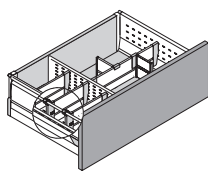

Комплектация: 2 направляющие на 30¹ кг с BLUMOTION, 2 двустенные царги высотой 83 мм, 2 декоративные заглушки с логотипом Blum, 2 держателя задней стенки (D), 2 крепления фасада, 1 комплект релингов², 1 комплект BOXSIDE, 2 поперечных разделителя длиной 1 077 мм под раскрой, 8 держателей поперечного разделителя, 2 продольных разделителя, 1 межсекционная стенка.

Длина, мм	Артикул	Серый/Белый
450–500	378M4502 + BXDPB, 378M5002 + BXDPB	145,19

Дополнительно можно комплектовать ванной для бутылок, изготовленной из нержавеющей стали (стр. 31).

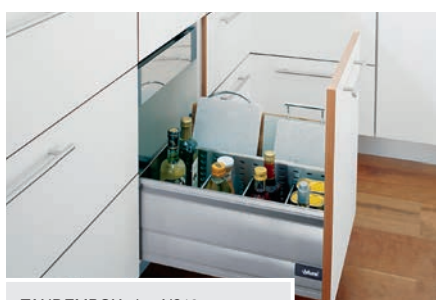

TANDEMBOX plus №13

Комбинированный ящик в комплекте с разделителями — для разделочных досок и бутылок (высота D)

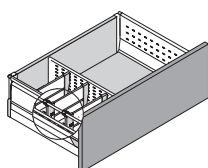

Комплектация: 2 направляющие на 30¹ кг с BLUMOTION, 2 двустенные царги высотой 83 мм, 2 декоративные заглушки с логотипом Blum, 2 держателя задней стенки (D), 2 крепления фасада, 1 комплект релингов², 1 комплект BOXSIDE, 1 поперечный разделитель* под раскрой, 6 держателей поперечного разделителя, 1 межсекционная стенка.

Длина, мм	Артикул	Серый	Белый
450–500	378M4502–378M5002 + BXDDB	118,2	112,2

Дополнительно можно комплектовать ванной для бутылок (глубина 500 мм), изготовленной из нержавеющей стали (стр. 31).

* Серый – 1077 мм, белый – 777 мм.

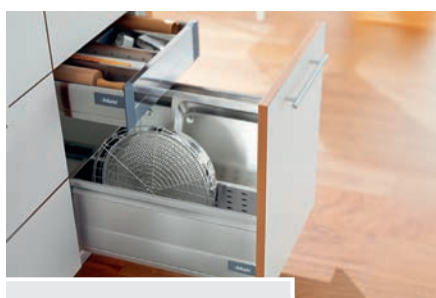

TANDEMBOX plus №14

Комбинированный ящик в комплекте с разделителями — для противней и форм для выпечки (высота D)

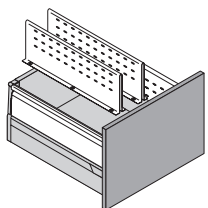

Комплектация: 2 направляющие на 30¹ кг с BLUMOTION, 2 двустенные царги высотой 83 мм, 2 декоративные заглушки с логотипом Blum, 2 держателя задней стенки (D), 2 крепления фасада, 1 комплект релингов², 1 комплект BOXSIDE, 2 межсекционные стенки.

Длина, мм	Артикул	Серый/Белый
450–500	378M4502 + 2 × Z46C420, 378M5002 + 2 × Z46C470	120

Рекомендуется для ширины корпуса от 400 мм.



TANDEMBOX plus №22

TANDEMBOX plus под мойку на угловых держателях — высота D

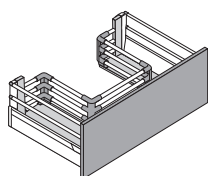

Комплектация: 2 направляющие на 30¹ кг с BLUMOTION, 2 двустенные царги высотой 83 мм, 2 декоративные заглушки с логотипом Blum, 2 держателя задней стенки (D), 2 крепления фасада, 2 комплекта релингов², 2 держателя второго релинга, 4 тройных угловых держателя ZTU.00D0 темно-серого цвета, от 4 до 5 трубчатых бортиков под раскрой.

Длина, мм	Артикул	Серый/Белый
450–500	Под мойку, трубчатый	69,4

Дно корпуса является цельным. Средняя перегородка вырезается из ДСП.

¹ При установке направляющих на 65 кг стоимость комплекта увеличится на 5,9 .

УГЛОВОЙ ШКАФ

Системы выдвижения



TANDEMBOX antaro №16

TANDEMBOX antaro — высота M



Необходимое пространство

Комплектация: 2 направляющие на 65 кг с BLUMOTION, 2 двустенные царги высотой 83 мм, 2 декоративные заглушки с логотипом Blum, 1 комплект креплений SPACE CORNER высота M.

Длина, мм	Наименование	Белый шелк
650	Угловой низкий ящик (M)	82,1
650	Угловой низкий ящик (M) с SYNCROMOTION	125,4



TANDEMBOX antaro №17

TANDEMBOX antaro — высота D

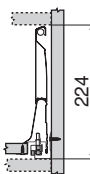

Необходимое пространство

Комплектация: 2 направляющие на 65 кг с BLUMOTION, 2 двустенные царги высотой 83 мм, 2 декоративные заглушки с логотипом Blum, 1 комплект реллингов, 1 комплект креплений SPACE CORNER высота D арт. ZSF.345E.D.

Длина, мм	Наименование	Белый шелк
650	Угловой высокий ящик (D)	96,8
650	Угловой низкий ящик (D) с SYNCROMOTION	152,3



Угловая конструкция TANDEMBOX

Система выдвижения для углового ящика

Комплектация: 1 Внутренний ящик TANDEMBOX plus №06 (стр. 23); 1 Внутренний ящик TANDEMBOX plus с двойным реллингом №08 (стр. 23); 1 TANDEMBOX plus с двумя реллингами №02 (стр. 22).

Длина, мм	Наименование	Серый/белый
450-500	Угловой высокий ящик	153,4

Установочные размеры TANDEMBOX

Размеры указаны для плиты толщиной 16 мм или 18 мм с фрезеровкой.*

Детали ящика	Дно		Задняя стенка	
	Ширина, мм	Длина, мм	Ширина, мм	Высота, мм
TANDEMBOX высота M (стандартный)	LW – 75	NL – 24	LW – 87	84
TANDEMBOX высота B (с 1 реллингом)	LW – 75	NL – 24	LW – 87	135
TANDEMBOX высота D (с 2 реллингами или BOXSIDE)	LW – 75	NL – 24	LW – 87	199
TANDEMBOX высота C (с 1 реллингом)	LW – 75	NL – 24	LW – 87	167

LW — внутренняя ширина корпуса;

NL — номинальная длина направляющей (270, 300, 350, 400, 450, 500, 550 или 650).

* Для ДСП толщиной 18 мм можно использовать конструкцию, в которой задняя стенка устанавливается на дно ящика, при этом высота задней стенки уменьшается на 16 мм, а длина дна увеличивается на 16 мм. Дно фрезеруется по длине с двух сторон на глубину 2 мм и ширину 18 мм.

Механическая система открывания для TANDEMBOX

TIP-ON BLUMOTION

blum



Инновационная технология движения, объединяющая в себе преимущества системы открывания нажатием на фасад TIP-ON и надежной системы мягкого и бесшумного закрывания BLUMOTION.

- Удобное открывание мебели без ручек — легким нажатием на фасад.
- Плавное и бесшумное закрывание благодаря BLUMOTION.
- Зазор между корпусом и фасадом всего 2,5 мм.
- Большая область срабатывания.
- Стандартные позиции сверления.
- Простая установка и четырехмерная регулировка.

Гарантийный срок — 100 000 циклов открывания/закрывания.

Динамическая нагрузка 30 и 65 кг.

1 Направляющие TIP-ON BLUMOTION

Номинальная длина, мм	270	300	350	400	450	500	550	650
Динамическая нагрузка, кг	30	30	30	30	30	30/65	30/65	65

2 Механизмы TIP-ON BLUMOTION

Для оптимального открывания и закрывания необходимо правильно подобрать тип механизма TIP-ON BLUMOTION в зависимости от нагрузки и номинальной длины ящика.

Номинальная длина, мм	Тип механизма	Вес, кг
270–349	S1	> 10–20
	L1	≤ 20
350–650	L3	15–40
	L5	35–65

3 + 4 Синхронизатор TIP-ON BLUMOTION

Применяется для увеличения области срабатывания при ширине корпуса от 300 мм

	Артикул	Цена
Вал синхронизатора TIP-ON BLUMOTION, под раскрой, длина 1125 мм (1 шт.)	T60.1125W	5,1
Адаптеры вала синхронизатора TIP-ON BLUMOTION, для внутренней ширины более 287 мм (2 шт.)	T60.000D	0,63
Держатель вала синхронизации	T60B000H	0,29
Опора дна	Z96.2011	1,18

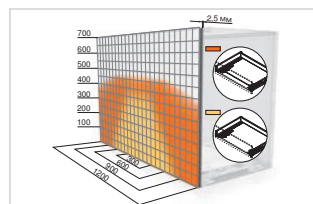

На рисунке показана область срабатывания TANDEMBOX с TIP-ON BLUMOTION высотой D, номинальной длины 500 мм с установленным синхронизатором

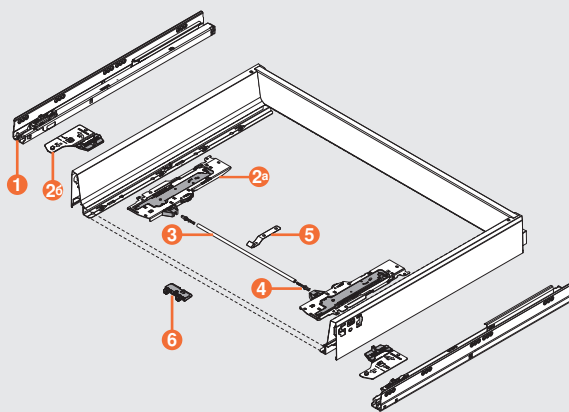

В базовый комплект TIP-ON BLUMOTION для TANDEMBOX входит:

- 1 Направляющие TIP-ON BLUMOTION (лев./прав.) — 1 к-т.
- 2a Механизмы TIP-ON BLUMOTION (лев./прав.) — 1 к-т.
- 2b Триггеры TIP-ON BLUMOTION (лев./прав.) — 1 к-т.

Дополнительно рекомендуем использовать:

- 3 Круглый вал синхронизатора TIP-ON BLUMOTION, под раскрой — 1 шт.
- 4 Адаптер синхронизации TIP-ON BLUMOTION, симметричный — 2 шт.
- 5 Держатель вала синхронизатора для TIP-ON BLUMOTION при ширине корпуса ≥ 750 мм — 1 шт.
- 6 Уголок, поддерживающий дно — 1 шт.

для TANDEMBOX/
LEGRABOX

blum

Дополнительные элементы и сопутствующие товары



Стабилизатор высокого фасада

Придает дополнительную устойчивость при открывании фасада высотой от 300 мм.

Используется 1–2 стабилизатора на фасад.

Арт. Z96.10E1



Опора дна TANDEMBOX

Уголок, поддерживающий дно, используется для широких выдвигаемых ящиков при ширине корпуса от 750 мм служит опорой под дно. Фиксируется под дном ящика в подготовленные пазы.

Арт. Z96.2011

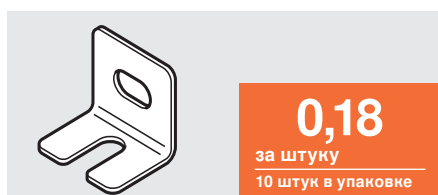

Уголок для опоры/фиксации дна ящика

Придаёт дополнительную устойчивость при открывании фасада высотой более 300 мм.

Рекомендуется при использовании системы TIP-ON BLUMOTION.

Арт. Z97.0500



Боковой стабилизатор TANDEMBOX antaro*, plus**

Придает дополнительную боковую стабильность широким ящикам.

Рекомендован для TANDEMBOX с фасадом шириной от 900 до 1200 мм.

Монтируется сверху. Подходит для использования с SERVO-DRIVE.

Арт. ZST.500BA, ZST.450BA. Арт. ZST.550BA – 29,9.



Боковой стабилизатор TANDEMBOX plus***

Придает дополнительную боковую стабильность широким ящикам.

Рекомендован для TANDEMBOX plus с фасадом шириной от 900 до 1200 мм.

Монтируется сзади. Подходит только для ящиков с релингами.

Арт. ZST.500BB



Боковой стабилизатор LEGRABOX

Придает дополнительную боковую стабильность широким ящикам.

Рекомендован для LEGRABOX с фасадом шириной от 900 до 1400 мм.

Подходит для использования с SERVO-DRIVE.

Арт. ZS7M650LU

Комплектующие для фасадов в алюминиевых рамках

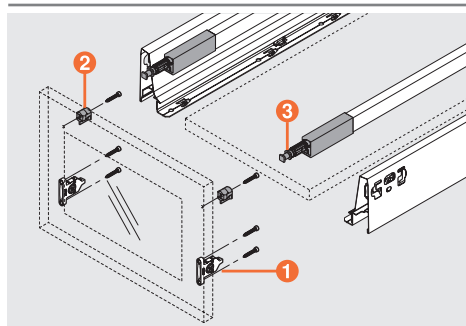

№	Артикул	Описание	Количество	Цена
1	ZSF.3502	Крепление фасада на саморезы (симметричное)	2	0,5
2	ZRF.2200.01	Держатель алюминиевой рамки (симметричный)	согласно количеству релингов	0,75
3	ZRG.000R5F	Головка релинга для внутреннего ящика/алюминиевого фасада	согласно количеству релингов	0,4

Крепление фасада ZSF.3502 заменяет крепление фасада ZSF.3902. При использовании релинга для внутреннего ящика головка ZRG.000R5F не требуется. Используется релинг стандартной длины.

* для всех высот
** для высоты M
*** для высоты B,D

Системы внутренних разделителей для высоких ящиков

ORGA-LINE

- Идеальный порядок в любом ящике.
- Удобный доступ к содержимому.
- Возможность подбора по цвету и форме — в сочетании с ящиками, установленными на кухне.
- Быстрая перестановка продольных и поперечных разделителей — в зависимости от ваших потребностей.



Рисунок	Артикул	Описание	Кол-во в упаковке	серый	белый	серый орион	черный
Рассчитайте необходимое количество поперечных разделителей.							
1a	Z40L1077	Поперечный разделитель под раскрой (для ширины корпуса 1200 мм). Информация для раскрой в Каталоге 2018/2019 стр. 562	16	19,9	19,9	19,9	19,9
	Z40L477	Профиль поперечного разделителя длина 477 мм (для ширины корпуса 600 мм)	15	—	9,9	—	—
	Z40L677	Профиль поперечного разделителя длина 677 мм (для ширины корпуса 800 мм)	15	—	12,5	—	—
	Z40L777	Профиль поперечного разделителя длина 777 мм (для ширины корпуса 900 мм)	15	—	13,9	—	—
Выберите необходимые держатели для крепления поперечного разделителя.							
1b	Z40C0002Z Z40D0002Z	Держатель поперечного разделителя для прямоугольного релинга (высота C и D)	100	1,99	1,99	1,99	1,99
1b	Z40H0002ZR	Держатель поперечного разделителя для круглого релинга (высота D)	100	2,1	—	—	—
	Z40H0002Z	Держатель поперечного разделителя для BOXSIDE	100	1,39	—	—	—
1c	Z40L0002	Держатель поперечного разделителя, для межсекционной стенки TANDEMBOX antaro	100	—	2,3	2,3	—
Возьмите необходимое количество продольных разделителей.							
1d	Z43L100	Продольный разделитель (100 мм)	30	3,99	3,99	3,99	3,99
При необходимости выберите межсекционные стенки и ванны для бутылок.							
3b	Z46L420 Z46L470	Межсекционная стенка для продольного разделения широких ящиков TANDEMBOX antaro (длина 450 мм / 500 мм)	8	—	32,5	—	—
3b	Z46C420 Z46C470	Межсекционная стенка для продольного разделения широких ящиков TANDEMBOX plus с BOXSIDE (длина 450 мм / 500 мм)	8	33,8	33,8	—	—
3a	Z48.30B016	Ванна для бутылок (ширина корпуса от 300 мм, глубина 500 мм, нержавеющая сталь)	8	54,9			
В качестве альтернативы для поперечных разделителей возможно использование поперечных релингов.							
2a	ZRG.1104Q	Поперечный прямоугольный релинг под раскрой (1 104 мм)	20	—	5,73	5,73	5,73
2b	ZRU.01E0	Держатель поперечного прямоугольного релинга	80	—	1,9	1,9	—
2c	ZRU.11F0	Продольный разделитель для поперечного прямоугольного релинга	40	—	0,98	0,98	0,98
2a	ZRG.1094U	Поперечный круглый релинг под раскрой (1 094 мм)	10	4,11	4,11	—	—
2b	ZRU.00Z0.01	Держатель поперечного круглого релинга (двойной)	50	1,5	1,5	—	—
2b	ZRU.00E0	Держатель поперечного круглого релинга (одинарный)	50	1,11	—	—	—
	ZRU.00F0	Держатель поперечного круглого релинга/продольный разделитель для поперечного круглого релинга	50	0,8	0,8	—	—

ORGA-LINE



Система внутренних разделителей для низких ящиков

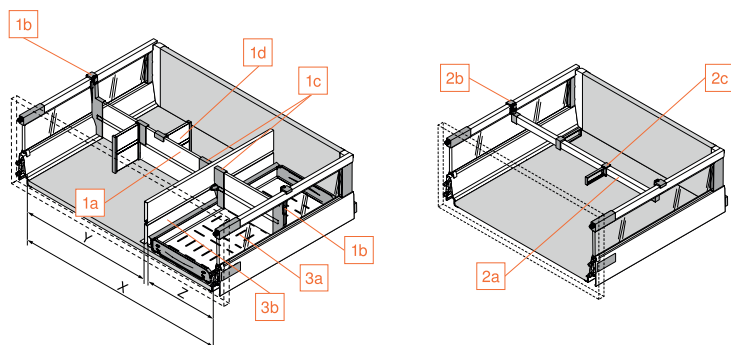

от **30,5**
за комплект

Идеальное решение для хранения столовых приборов и бытовых мелочей.

- Подходят для стандартных и внутренних ящиков.
- Лотки изготовлены из нержавеющей стали. Их можно мыть в посудомоечной машине.
- Возможна установка приспособлений для резки пленки и фольги, держателей для ножей.
- Комплект для размещения в середине ящика (ровные боковины с двух сторон).

Лотки

На фото показаны лотки и разделители ORGA-LINE для глубины ящика 500 мм

Длина, мм	Внешняя ширина корпуса, мм											
	275		300/350 мм		400		400/1200		500		550	
450	ZSI.450BI1	30,5	ZSI.450BI2	39,5	ZSI.450BI3	46,5	ZSI.450Bi3E	46,5	ZSI.450BI1 + ZSI.450BI2	70,0	ZSI.450BI1 + ZSI.450BI3	77,0
500	ZSI.500BI1	36,5	ZSI.500BI2	46,5	ZSI.500BI3	56,9	ZSI.500Bi3E	56,9	ZSI.500BI1 + ZSI.500BI2	83,0	ZSI.500BI1 + ZSI.500BI3	93,4

Длина, мм	Внешняя ширина корпуса, мм											
	600		700		800		900		1 000		1 200	
450	ZSI.60VEI4	84,5	ZSI.450BI2+ ZSI.450BI3	86,0	2×ZSI.450BI3	93,0	ZSI.90VEI4	109,9	2×ZSI.450KI4	115,2	2×ZSI.450KI4	115,2
500	ZSI.60VEI6	96,5	ZSI.500BI2 + ZSI.500BI3	103,4	2×ZSI.500BI3	113,0	ZSI.90VEI6	126,9	2×ZSI.500KI4	115,2	2×ZSI.500KI4	156,0

Разделители

Длина, мм	Внешняя ширина корпуса, мм									
	600		800		900		1 000		1 200	
450	ZSI.60VUI4	79,5	2×ZSI.450KI3	84,6	ZSI.90VUI4	99,4	2×ZSI.450KI2 + ZSI.450FI3	120,6	2×ZSI.450KI3 + ZSI.450FI3	122,6
500	ZSI.60VUI6	84,2	2×ZSI.500KI3	99,8	ZSI.90VUI6	113,9	2×ZSI.500KI2 + ZSI.500FI3	139,7	2×ZSI.500KI3 + ZSI.500FI3	141,9

Наборы ORGA-LINE для нестандартной ширины корпуса

Длина, мм	Внешняя ширина корпуса, мм													
	275		300/350 мм		400		400/1200		500		550		600	
450	ZSI.450BI1	30,5	ZSI.450BI2	39,5	ZSI.450BI3	46,5	ZSI.450FI3	38,0	ZSI.450KI2	41,3	ZSI.450KI3	42,3	ZSI.450KI4	57,6
500	ZSI.500BI1	36,5	ZSI.500BI2	46,5	ZSI.500BI3	56,9	ZSI.500FI3	42,1	ZSI.500KI2	48,8	ZSI.500KI3	49,9	ZSI.500KI4	78,0
550	ZSI.550BI1	42,5	ZSI.550BI2	52,3	ZSI.550BI3	64,3	—	—	—	—	ZSI.550KI3	56,9	—	—

ORGA-LINE отдельные лотки

	ZSI.010SI	4,5		ZSI.020SI	5,5		ZSI.030SI	6,5		ZSI.040SI	9,8
--	-----------	-----	--	-----------	-----	--	-----------	-----	--	-----------	-----

ORGA-LINE пружинные разделители

	ZSI.010Q	1,8		ZSI.020Q	2,55
--	----------	-----	--	----------	------

* возможно размещение держателя ножей ORGA-LINE (стр. 33)

Держатель ножей AMBIA-LINE



27,5 за комплект
1 к-т в упаковке

- Безопасное размещение 9 ножей любого размера.
- Крепление ко дну ящика — для защиты от скольжения.
- Можно мыть в посудомоечной машине (при температуре до +65°C).

Артикул	ZC7M0200
Материал	пластм./ нерж. сталь
Длина	409 мм
Ширина	187 мм
Высота	43 мм

Держатель ножей ORGA-LINE



26,3 за комплект
1 к-т в упаковке

- Безопасное размещение 4 больших и 5 маленьких ножей.
- Крепление ко дну ящика — для защиты от скольжения.
- Включает подставки для рукоятки.
- Можно мыть в посудомоечной машине (при температуре до +65°C).

Артикул	ZSZ.02MO
Материал	пластм./ нерж. сталь
Длина	260 мм
Ширина	177,5 мм
Высота	55,7 мм

Держатель специй ORGA-LINE



29,9 за комплект
1 к-т в упаковке

Артикул	ZFZ.45G01
Материал	пластм./ нерж. сталь
Длина	120 мм
Ширина	450 мм
Высота	188,6 мм

Держатель специй AMBIA-LINE



39,9 за комплект
1 к-т в упаковке

Артикул	ZC7G0P0I
Материал	пластм./ нерж. сталь
Длина	356 мм
Ширина	205 мм
Высота	84,1 мм

Держатель тарелок AMBIA-LINE



40,9 за комплект
1 к-т в упаковке

Артикул	ZC7T0350
Материал	пластм./ нерж. сталь
Длина	170 мм
Диаметр тарелки	186–322 мм

Комплект для бутылок AMBIA-LINE*



29,9 за комплект
1 к-т в упаковке

Артикул	ZC7B0200S
Материал	пластмасса
Длина	356 мм
Ширина	205 мм
Цвет	серый орион/ белый шелк

Приспособление для резки пленки и фольги AMBIA-LINE, ORGA-LINE



74,9 за комплект
1 к-т в упаковке

1 Арт. ZC7C0001
AMBIA-LINE для пищевой пленки и фольги



39,5 за комплект
1 к-т в упаковке

2 Арт. ZSZ.02F0
ORGA-LINE для фольги



39,5 за комплект
1 к-т в упаковке

3 Арт. ZSZ.01F0
ORGA-LINE для пищевой пленки

Удобное хранение, быстрая и простая резка пленки и фольги — с идеально ровными краями. Легко вынимается из ящика.

№	1	2	3
Материал	пластм.	пластм./ нерж. сталь	пластм./ нерж. сталь/ алюм.
Длина	409 мм	411 мм	411 мм
Ширина	187 мм	88,5 мм	88,5 мм
Высота	61,8 мм	69,3 мм	69,3 мм

* монтируется совместно с рамкой ZC7S450RS2 / ZC7S450RS2 (стр.18)

SPACE STEP

blum

Цокольная система



NEW

BLUMOTION

by Blum

TIP-ON

by Blum

**TIP-ON
BLUMOTION**

by Blum

SERVO-DRIVE

by Blum

Новая цокольная система SPACE STEP обеспечивает доступ к следующему по высоте уровню полезного пространства в верхнем сегменте шкафов. С другой стороны, Вы получите дополнительное место для хранения в ящике под ступенькой системы. SPACE STEP помогает даже детям легко дотянуться до рабочей поверхности, мойки или раковины. Ступенька опускается уже при нагрузке от 8 кг, надежно фиксируется и обеспечивает твердую опору.

- Обеспечивает доступ к следующему по высоте уровню полезного пространства в верхнем сегменте шкафов.
- Создает дополнительное полезное пространство в ящике под SPACE STEP.
- Можно сочетать со всеми системами выдвижения и направляющих Blum.
- Возможно сочетание со всеми технологиями движения.
- Разнообразие вариантов использования: SPACE STEP можно использовать во всех комнатах.

KG Максимальная нагрузка: 150 кг*

* Действительную нагрузку произведенной мебели со SPACE STEP согласно EN-14183 должен утвердить и нанести на свою этикетку производитель.



Рекомендация по материалу

Для выдвижной цокольной системы рекомендуется трехслойная плита толщиной минимум 21 мм.

Нанесение наклеек

Норма EN-14183 предусматривает нанесение обеих вложенных в комплект наклеек на видном месте.



Рекомендация по поверхности ступеньки

Поверхность ступеньки не должна скользить. Этого можно добиться, используя противоскользящий коврик, который крепится непосредственно к поверхности ступеньки, или благодаря использованию плит, препятствующих скольжению (см. стр. 71 коврик AGO FIBER).



Ящик под SPACE STEP

Можно использовать направляющие на 30 кг или 40 кг. Динамическая нагрузка ящика под SPACE STEP составляет 20 кг.

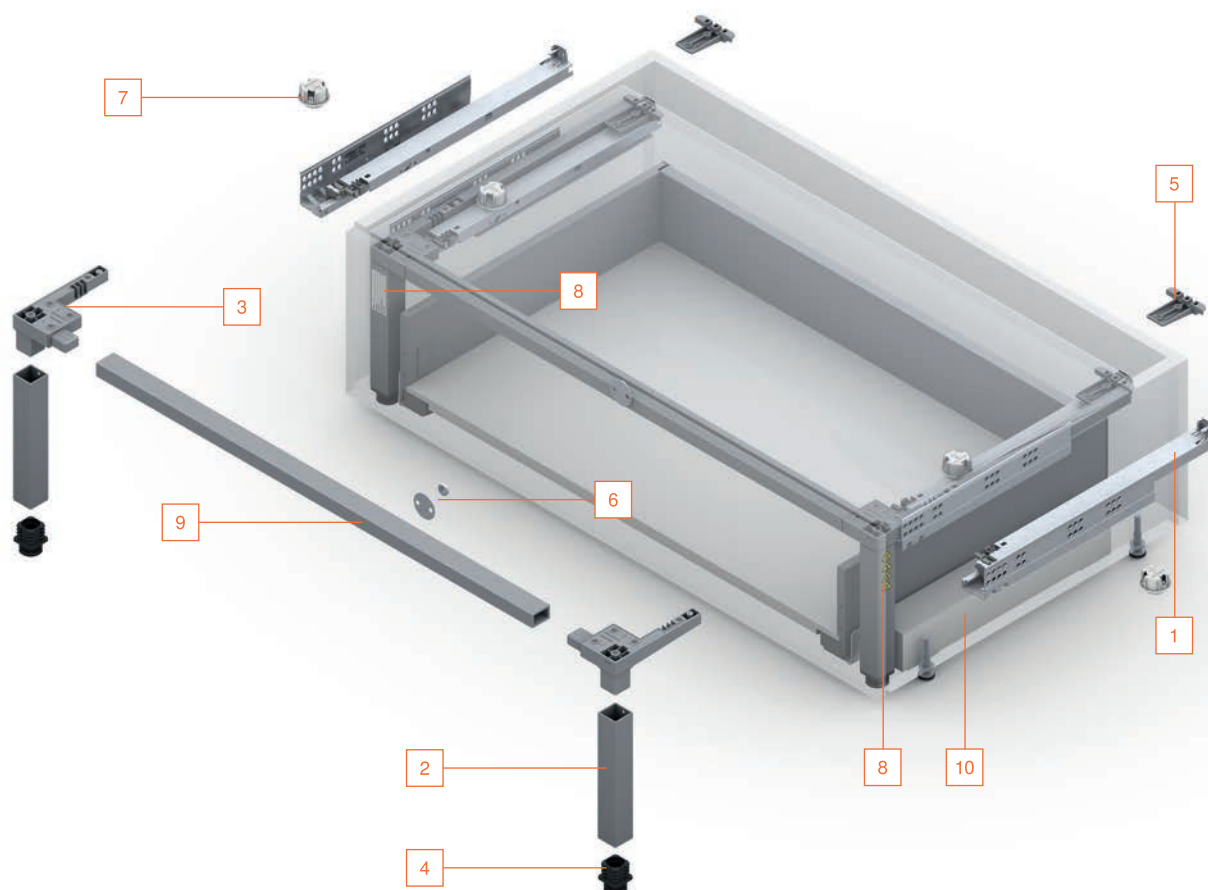

Комплект SPACE STEP

Номинальная длина (NL)	Цвет	Артикул	Цена
410 мм	Орион серый, матовый	Z95.4100	129
460 мм	Орион серый, матовый	Z95.4600	129

Комплектация:

- 1** 2 x TANDEM 561H4101B95 или 561H4601B95, левая/правая
 - 2** 2 x опорная опора
 - 3** 2 x угловой соединитель
 - 4** 2 x ножки
 - 5** 2 x держатель выдвижной полки, задний
 - 6** 1 x фасадный фиксатор (магнит и фиксирующая пластина)
 - 7** 4 x пружинный амортизатор*
 - 8** 2 x наклейки (указания по технике безопасности и указания от производителя)
- 14 x саморезыс плоской головкой 4x15 мм
1 x инструкция по монтажу

*Рекомендация: KB > 900 мм, 4 шт.

9 Поперечный профиль

Рисунок	Описание	Артикул	Цена
	Алюминий Под раскрой Раскрой: LW – 130 мм Рекомендация: при KB 1200 мм необходимо использовать 2 шт., чтобы избежать сильной деформации	Z95Q1040A	23,9

10 Дистанционная подкладка (опция)

Рисунок	Описание	Артикул	Цена
	Для монтажа направляющих ящика, подходит для всех систем выдвижения и направляющих	Z95D4100	7,9

SPACE TWIN

blum

Система выдвижения для узких шкафов



от
53,4
за комплект
6 к-тов в упаковке

BLUMOTION

by Blum

SERVO-DRIVE

by Blum

Функциональное решение для оптимального использования полезного пространства, отличная альтернатива сетчатым емкостям.

- Реализуется на базе LEGRABOX, TANDEMBOX antaro, plus, а также деревянных ящиков с направляющими TANDEM и MOVENTO.
- Плавное и бесшумное закрывание благодаря BLUMOTION.
- Высокая боковая стабильность.
- Удобная регулировка фасада.
- Широкий выбор конфигураций (2 или 3 уровня на любой высоте, любая глубина ящика).
- Возможна установка внутренних разделителей.
- Единый дизайн с другими ящиками, установленными на кухне.



Динамическая нагрузка до 20 кг на обе полки.

Варианты конфигурации узких шкафов: верх + низ (длина 500 мм)	Ширина фасада, мм	Цвет	
		Белый шелк/ Серый Орион	Нерж. сталь
LEGRABOX pure: M + C	200	94,3	163,5
LEGRABOX pure: M + C	300/400	115,6	184,8
		Белый шелк/Серый Орион	
TANDEMBOX antaro: M + D с прямоугольным релингом	200	53,4	
TANDEMBOX antaro: M + D с прямоугольным релингом	300/400	69,4	
		Серый/Белый	
TANDEMBOX plus: M + D с круглым релингом	200	53,4	
TANDEMBOX plus: M + D с круглым релингом	300/400	69,4	



При ширине фасада до 250 мм используются 2 направляющие (устанавливаются диагонально друг другу: правая — сверху, левая — снизу).



Шкаф для запасов

SPACE TOWER

blum



от
235,4
за комплект

Несколько ящиков за одним распашным фасадом – идеальное решение для хранения запасов.

- Реализуется на базе LEGRABOX и TANDEMBOX.
- Широкий диапазон размеров.
- Удобный доступ с трех сторон.
- Каждый ящик выдвигается по отдельности.
- Функциональная система внутренних разделителей.
- Единый дизайн с другими ящиками, установленными на кухне.
- Возможна установка на петли ограничителей угла открывания (92° и 110°).
- Возможна индивидуальная конфигурация шкафа.

BLUMOTION

by Blum

**TIP-ON
BLUMOTION**

by Blum

SERVO-DRIVE

by Blum



LEGRABOX pure №13

SPACE TOWER на основе LEGRABOX pure

Комплектация: 5 внутренних ящиков LEGRABOX pure №7 (стр. 15); 4 накладные петли CLIP top BLUMOTION 155° с нулевым входением.

Длина, мм	Белый шелк/ Серый Орион
450	559,8
500	539,2
550	587,3



TANDEMBOX antaro №10

SPACE TOWER на основе TANDEMBOX antaro

Комплектация: 5 внутренних ящиков TANDEMBOX antaro №15 (D) или №14 (C) (стр. 22); 4 петли CLIP top BLUMOTION 155° с нулевым входением.

Длина, мм	Белый шелк	Серый Орион
450-500	332,5	342,8
550	348,5	362,2



TANDEMBOX plus №15

SPACE TOWER на основе TANDEMBOX plus

Комплектация: 5 внутренних ящиков TANDEMBOX plus с BOXSIDE №10 (стр. 26); 4 петли CLIP top BLUMOTION 155° с нулевым входением.

Длина, мм	Серый/Белый
450–500	368,2



TANDEMBOX plus №16

Шкаф-колонка на основе TANDEMBOX plus

Комплектация: 1 внутренний ящик TANDEMBOX plus №8 (стр. 26); 1 внутренний ящик TANDEMBOX plus №6 (стр. 26); 1 ящик TANDEMBOX plus №5 (стр. 24); 2 ящика TANDEMBOX plus №9 (стр. 25).

Длина, мм	Серый/Белый
450–500	235,4

При ширине корпуса более 300 мм в стандартных ящиках рекомендовано использование усиленных направляющих — 65 кг.

Цена действительна для ширины корпуса до 600 мм.

Цены с НДС. Расчет производится в белорусских рублях. Валютный эквивалент цен в евро указан справочно и не является публичной офертой.



- Благодаря компактному ассортименту CABLOXX обеспечивает дополнительную надежность и свободу дизайна мебели.
- Универсальное решение: возможно сочетание с различными системами выдвижения и направляющих.
- Разнообразие вариантов применения: возможно использование для корпусов различных размеров.
- С одной блокирующей штангой можно использовать до пяти ящиков.
- Возможно сочетание со всеми технологиями движения.
- Удобство регулировки.
- Возможно использовать цилиндрический замок.

ЦВЕТОВЫЕ РЕШЕНИЯ



Терра-черный



Серый Орион



Светло-серый



Белый шелк

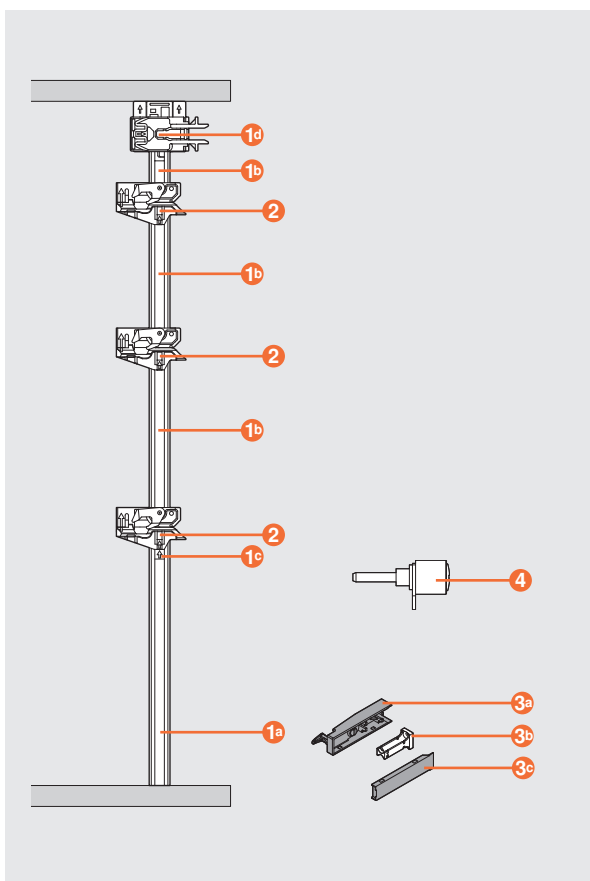

1 Блокирующая штанга

Под раскрой до высоты корпуса 800 мм.

Артикул	Комплектация	Цена
Z80S0760	1a блокирующая штанга (симметричная) — 1 шт. 1b дистанционная пластина (под раскрой) — 1 шт. 1c концевик — 1 шт. 1d гильза замка — 1 шт. шаблон для концевика — 1 шт. инструкция по эксплуатации — 1 шт.	39,9

2 Фиксатор

Артикул	Комплектация	Цена
Z80.000V	правый (стандартный) / левый (под заказ) — 1 шт.	3,3

3 Ригель

Артикул	Комплектация	Цена
Z80.000S	3a ригель (симметричный) — 1 шт. 3b держатель ригеля — 1 шт. 3c заглушка — 1 шт.	7,7

4 Цилиндрический замок

Артикул	Комплектация	Цена
14.03.130	Цилиндрический замок Ø16,5×20 мм (возможен аналог) — 1 шт.	3,3

Электрическая система открывания

SERVO-DRIVE

blum



от
201,1
за комплект

Идеальное решение для мебели без ручек. Встраиваемая техника, выдвижные ящики и подъемные механизмы открываются легким нажатием на фасад.

- Открывание и закрывание без усилий.
- Встроенный BLUMOTION для плавного и бесшумного закрывания.
- Функция защиты от столкновения с препятствием.
- Свободный ход при отключении электричества.
- Возможность синхронизации 2 или 3 приводов.
- Кнопка SERVO-DRIVE для удобного закрывания подъемных механизмов.
- Предотвращение столкновения угловых фасадов (благодаря COMBOX).

👍 Гарантийный срок — 5 лет.

Привод SERVO-DRIVE uno для выдвижного ящика **NEW**



165
за комплект

- Легко монтируется на уже установленные выдвижные ящики.

Комплектация: механизм SERVO-DRIVE, защита от воды, дистанционные амортизаторы, блок питания 12 Вт с кабелем, шаблон и крепеж.

Артикул Z10NA30EF



Расчет стоимости SERVO-DRIVE



Комплект электропитания

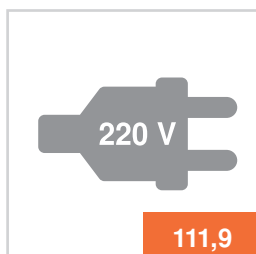

Для подвода тока достаточно одного комплекта.

Комплектация: 1 блок питания, 1 держатель блока питания, сетевой кабель (2 м) с вилкой.

Для островной или двусторонней кухни может понадобиться два комплекта электропитания.

SERVO-DRIVE для верхней базы



Для AVENTOS HF (складной подъемник)



Для AVENTOS HS (откидной подъемник)



Для AVENTOS HL (вертикальный подъемник)



Для AVENTOS HK (поворотный подъемник)



Для AVENTOS HK top (поворотный подъемник)

SERVO-DRIVE для нижней базы



Для корпуса с 2 ящиками

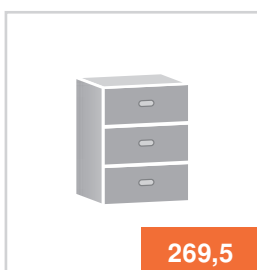

Для корпуса с 3 ящиками

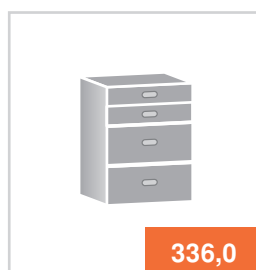

Для корпуса с 4 ящиками

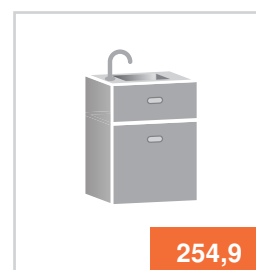

Для корпуса под мойку

SERVO-DRIVE flex для встраиваемой техники

NEW



Комплект SERVO-DRIVE flex арт. Z10C500A



Электрическая система открывания для встраиваемых холодильников с морозильной камерой и без, отдельных морозильников и посудомоечных машин. Для корпусов высотой более 1 780 мм требуется установка второго привода SERVO-DRIVE flex.



Посмотреть фильм по монтажу SERVO-DRIVE flex: www.blum.com/sdflex_videos

* Цены приведены без учета стоимости выдвижных ящиков и подъемных механизмов.

Информация для заказа SERVO-DRIVE для подъемных механизмов

№	Рисунок	Комплектующие	Артикул	Цена	
1		Блок питания (24 Вт, 24 В) с электрокабелем (2 м)	Z10NE030F	99,5	
2		Держатель блока питания (к стенке)	Z10NG120	4,6	
3		Сетевой кабель (2 м) с вилкой	Z10M200E	7,3	
4		Электрокабель (кратно 1 м)	Z10K1HM	3,4	
5		Дистанционный амортизатор (ø 8 мм)*	993.0830.01	0,6	
6		Соединительный узел (быстрый монтаж)	Z10V1000.01	5	
7		Защита концов кабеля	Z10K0008	0,5	
8		Держатель кабеля для крепления к корпусу (самоклеющийся)	Z10K0009	1	
9		Привод левый (универсальный для HF/HS/HL)	21FA001	223,8	
10		Привод левый для HK	21KA001	231,5	
11		Привод для AVENTOS HK top**	23KA001	294,0	
12		Кнопка SERVO-DRIVE симметричная, серая/белая /темно-серая	21P5020	30,3	
13		Заглушка HF SERVO-DRIVE основная, левая (телескопич.)	серая	21F8001-L	4,5
			белая/тёмно-серая		5,1
14		Заглушка HS SERVO-DRIVE основная, левая (телескопич.)	серая	21S8001-L	4,5
			белая/тёмно-серая		5,1
15		Рычаг HS для SERVO-DRIVE, комплект (левый+правый)	21S3500	58,3	
16		Заглушка HL SERVO-DRIVE основная, телескопич., левая	серая	21L8001-L	4,5
			белая/тёмно-серая		5,1
17		Рычаг HL 350–400мм для SERVO-DRIVE, комплект (левый+правый)	21L3500	48,8	
18		Рычаг HL 400–550мм для SERVO-DRIVE, комплект (левый+правый)	21L3800	51,3	
19		Рычаг HL 450–580мм для SERVO-DRIVE, комплект (левый+правый)	21L3900	54,4	
20		Заглушка HK SERVO-DRIVE основная, левая (телескопич.)	серая	21K8001-L	4,5
			белая/тёмно-серая		5,1
21		Заглушка** HK top SERVO-DRIVE, основная, левая	серая	23K8001	9,4
			белая/тёмно-серая		9,9

Комплектация					
HF	HS	HL	HK,	HK top	
1					
1					
1					
	6	4	4	4	4
1					
	1	1	1		
				1	
1					1
	2	2	2	2	2
	1				
		1			
			1		
				1	
					1
111,9	292,5	349,6	342,6	299,0	366,4

Могут потребоваться дополнительные комплектующие, не включенные в стоимость (№ 5, 7, 8, 9).

* При использовании узких алюминиевых рамок рекомендуется установка в боковину корпуса дистанционных амортизаторов.

** В наличии с ноября 2019 г.

Информация для заказа SERVO-DRIVE для выдвигающихся ящиков

№	Рисунок	Комплекующие	Артикул	Цена
1		Блок питания (24 Вт, 24 В) с электрокабелем (2 м)	Z10NE030F	99,5
2		Держатель блока питания (ко дну с крышкой)	Z10NG000	7,4
3		Держатель блока питания (к стенке)	Z10NG120	4,6
4		Сетевой кабель (2 м) с вилкой	Z10M200E	7,3
5		Электрокабель (кратно 1 м)	Z10K1HM	3,4
6		Дистанционный амортизатор (ø 8 мм)	993.0830.01	0,6
7		Несущий профиль с кабелем (0,8 м), электрокабель вставлен в профиль	Z10T800AA	49,5
8		Нижний + верхний держатели несущего профиля для горизонтальной рейки	Z10D01E1 + Z10D01E2	2,9
9		Нижний + задний держатели + заглушка несущего профиля для вертикальной рейки	Z10D01E1 + Z10D3001.01 + Z10T0004	2,9
10		Привод	Z10A3000	66,5
11		Соединительный узел (быстрый монтаж)	Z10V1000.01	5
12		Защита концов кабеля	Z10K0008	0,5
13		Кабель синхронизации 2 приводов (80 мм)	Z10K008S	5
		Кабель синхронизации 2 приводов (500 мм)	Z10K050S	7,4
14		COMBOX для угловых конструкций (для предотвращения столкновения фасадов)	Z10ZC00A	110,6
15		Держатель кабеля для крепления к корпусу (самоклеящийся)	Z10K0009	1
16		Стабилизатор фасада (для фасадов выше 300 мм)	Z96.10E1	1,3
17		Уголок-держатель одинарный с электрокабелем (0,8 м), вместо несущего профиля	Z10D0311	10,6
18		Уголок-держатель двойной с электрокабелем (0,8 м), вместо несущего профиля	Z10D7201.01	16
19		Уголок-держатель сверху (с адаптером для корпуса с 1 верхним ящиком)	Z10D6252	24,4
20		Держатели (левый+правый) и адаптер к горизонтальному несущему профилю (для ящиков разной длины) ПОД ЗАКАЗ	Z10D5210	6,9
21		Горизонтальный несущий профиль под раскрой (ширина корпуса от 275 до 1 200 мм) ПОД ЗАКАЗ	Z10T1143B	29,4
22		Регулируемый дистанционный амортизатор для внутренних ящиков TANDEM (+1,75 / -0,25 мм, ø10 мм) ПОД ЗАКАЗ	993.2000	2,8

Комплектация				
220 V	2 ящика	3 ящика	4 ящика	под мойку
1				
1				
1				
	1	1	1	1
	8	12	12	8
	1	1	1	
	1	1	1	
	2	3	4	3
	1	1	1	2
1	1	1	1	2
				1
	2	2	2	3
				2
				1
				1
111,9	201,1	269,5	336,0	254,9

Стандартный корпус TANDEMBOX и TANDEM комплектуются системой SERVO-DRIVE одинаково. Если позволяет глубина корпуса, SERVO-DRIVE можно оснащать уже установленные ящики (расстояние от задней стенки TANDEMBOX до задней стенки корпуса должно быть не менее 35 мм).

Системы скрытых направляющих

MOVENTO с BLUMOTION S



Направляющие нового поколения для деревянных ящиков.

- Полное выдвижение ящика.
- Плавный и бесшумный ход благодаря полной синхронизации профилей направляющей.
- Удобная регулировка фасада в четырех измерениях (высота, ширина, глубина, наклон).
- Минимальное провисание даже полностью загруженного ящика.
- Высокая боковая стабильность.

от **27,5**
за комплект

 Динамическая нагрузка 40 и 60 кг.

BLUMOTION
by Blum

TIP-ON BLUMOTION
by Blum

SERVO-DRIVE
by Blum

MOVENTO (40 кг, под замки)

с BLUMOTION S			
Длина, мм	Артикул	Цена	Кол-во в упак.
250	760H2500S	27,5	6
270	760H2700S	27,5	6
300	760H3000S	27,5	6
350	760H3500S	27,5	6
400	760H4000S	28,8	6
450	760H4500S	29,4	6
500	760H5000S	30,0	6
550	760H5500S	31,9	6
600	760H6000S	35,6	4

MOVENTO (40 кг, монтаж ко дну)

с BLUMOTION S			
Длина, мм	Артикул	Цена	Кол-во в упак.
350	760H3500SU	38,0	6
400	760H4000SU	38,7	4
450	760H4500SU	40,2	4
500	760H5000SU	40,9	4

Для оптимального открывания и закрывания необходимо правильно подобрать тип механизма TIP-ON BLUMOTION в зависимости от нагрузки и номинальной длины ящика (подробная информация в Каталоге 2018/2019 стр. 454).

Номинальная длина, мм	Тип механизма	Вес, кг
270–349	S1	≤ 20
	L1	< 20
350–650	L3	5–40
	L5	25–70

MOVENTO (60 кг, под замки)

с BLUMOTION S			
Длина, мм	Артикул	Цена	Кол-во в упак.
450	766H4500S	38,8	6
500	766H5000S	40,0	6
550	766H5500S	42,5	6
600	766H6000S	45,6	4
650	766H6500S	48,1	4
700	766H7000S	51,9	4
750	766H7500S	53,1	4

Дополнительные элементы (опция)	Артикул	Кол-во в упак.	Цена
Вал синхронизатора TIP-ON BLUMOTION (1 шт.)	T60.1125W	40	5,1
Боковой стабилизатор, глубина до 400 мм	ZS7M400MU	10	19,9
Боковой стабилизатор, глубина до 600 мм	ZS7M600MU	10	20,1
Боковой стабилизатор, глубина до 750 мм	ZS7M750MU	10	20,4
POSISTOP и регулировка по глубине замка MOVENTO (лев./прав.)	298.7601	50	4

Дополнительная стоимость для 1 комплекта:

+ 17,7 при использовании TIP-ON BLUMOTION

TANDEM с замками

blum

Системы скрытых направляющих



от
7,4
за комплект

Идеальное решение для деревянных ящиков. Подходит для кухни, гостиной, прихожей и ванной.

- Полное или частичное выдвигание ящика.
- Плавное скольжение при любой нагрузке.
- Минимальное провисание ящика при полном открывании.
- Регулировка по высоте без инструмента с помощью замков.
- Возможность быстро и просто снять и установить ящики (без использования инструментов).
- Максимальная толщина боковины ящика 16 мм.

 Динамическая нагрузка 30 кг.

BLUMOTION

by Blum

TIP-ON

by Blum

SERVO-DRIVE

by Blum

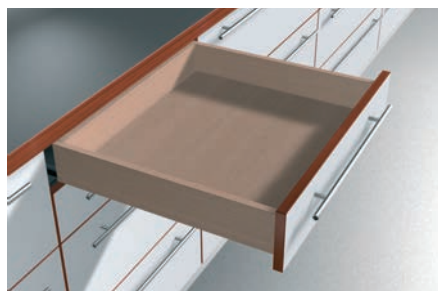

TANDEM plus — полное выдвигание

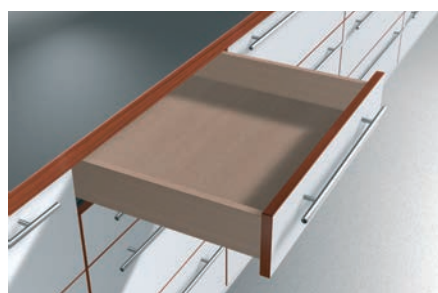

TANDEM — частичное выдвигание

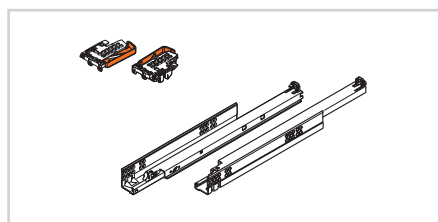

Комплектация: 1 комплект направляющих полного или частичного выдвигания (левая/правая), 2 замка для крепления ящика.

TANDEM plus — полное выдвигание

Длина, мм	TANDEM plus BLUMOTION			TANDEM plus ¹		
	Артикул	Кол-во в упаковке	Цена	Артикул	Кол-во в упаковке	Цена
250	560H2500B	6	22,0	560H2500C	6	15,1
270	560H2700B	6	22,0	560H2700C	6	15,1
300	560H3000B	6	22,0	560H3000C	6	15,1
350	560H3500B	6	22,1	560H3500C	6	15,4
400	560H4000B	6	22,4	560H4000C	6	15,6
450	560H4500B	6	22,4	560H4500C	6	16,3
500	560H5000B	6	22,4	560H5000C	6	16,6
550	560H5500B	6	26,0	560H5500C	6	18,3

При длине направляющих более 550 мм рекомендуется использование системы направляющих MOVENTO

TANDEM — частичное выдвигание

Длина, мм	TANDEM BLUMOTION			TANDEM ¹		
	Артикул	Кол-во в упаковке	Цена	Артикул	Кол-во в упаковке	Цена
270	550H2700B	12	11,8	550H2700	12	7,6
300	550H3000B	12	11,8	550H3000	12	7,6
350	550H3500B	12	11,9	550H3500	12	7,8
400	550H4000B	12	12,0	550H4000	12	7,9
450	550H4500B	12	12,4	550H4500	12	8,3
500	550H5000B	12	12,5	550H5000	12	8,5
550	550H5500B	12	13,1	550H5500	12	9,5
600	550H6000B	12	15,2	550H6000	12	12,3
650				550H6500	12	14,0

TANDEM под замки

(может применяться для карго Польского производства, в том числе REJS серия Variant MULTI)

Длина, мм	Артикул	Кол-во в упаковке	Цена
450	560H4501B (R)	12	10,4
450	560H4501B (L)	12	10,4

¹ возможно оснащение механической системой открывания TIP-ON.

TIP-ON для TANDEM — открытие мебели без ручек

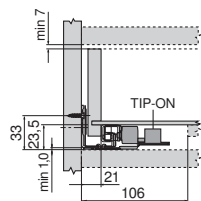

- Подходит для направляющих любой длины — без BLUMOTION.
- При открывании ящика за ручку механизм не повреждается.
- Для идеальной работы достаточно зазора 2,5 мм между фасадом ящика и корпусом.

Для корпусов шириной от 600 до 1 200 мм используется синхронизатор TIP-ON (состоит из вала синхронизации и двух шестерен).

Комплектация: 2 механизма TIP-ON, 2 триггера, 2 прокладки.

TIP-ON для TANDEM	Артикул	Кол-во в упаковке	Цена
TIP-ON для полного выдвижения	T55.7150S (L+R)	40	8,6
TIP-ON для частичного выдвижения	T55.1150S (L+R)	40	8,6
Вал синхронизации	T55.889W	40	3,4
Шестерни для синхронизатора (1 комплект)	T55.000R	100	3,2
Вал синхронизатора (+шестерня)	T55.1089ZR	50	9,42
Триггер для механизма TIP-ON TANDEM полного выдвижения	T55.615M09 (L/R)	100	0,54

Аксессуары для TANDEM



Выдвижная галерея устанавливается на любые ящики на основе TANDEM / MOVENTO.

Выдвижная галерея с трубчатым бортиком	Артикул	Серый/Белый
Галерея с тройным бортиком до 600 мм	4 × ZTU.00D0 + 6 × ZRG	31,4
Галерея с тройным бортиком до 1 200 мм	4 × ZTU.00D0 + 9 × ZRG	43,8
Галерея с двойным бортиком до 600 мм	4 × ZTU.00Z0 + 4 × ZRG	21,8
Галерея с двойным бортиком до 1 200 мм	4 × ZTU.00Z0 + 6 × ZRG	30,0

Комплектация: 4 угловых держателя, 6 (9) штанг под раскрой (длина 1 094 мм).

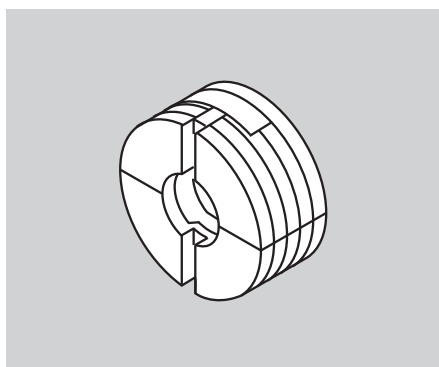

Дополнительные элементы	Артикул	Кол-во в упаковке	Цена
Фасадный эксцентрик ¹	295.1000	1 000	0,31
Боковой стабилизатор (п/в, до 410 мм)	ZST.410TV	10	17,6
Боковой стабилизатор (п/в, 450–600 мм)	ZST.600TV	10	17,8
Боковой стабилизатор (ч/в, до 410 мм)	ZST.410TT	10	17,6
Боковой стабилизатор (ч/в, 450–650 мм)	ZST.650TT	10	17,8
Задний держатель (для штыря регулировки наклона фасада)	T51.7000.01	250	0,37

¹ Эксцентрик предназначен для монтажа фасада к деревянным ящикам TANDEM / MOVENTO. Его применение дает дополнительную возможность регулировки фасада по высоте и ширине на ±2 мм. Используйте винт 4 × 20 мм.

Боковой стабилизатор

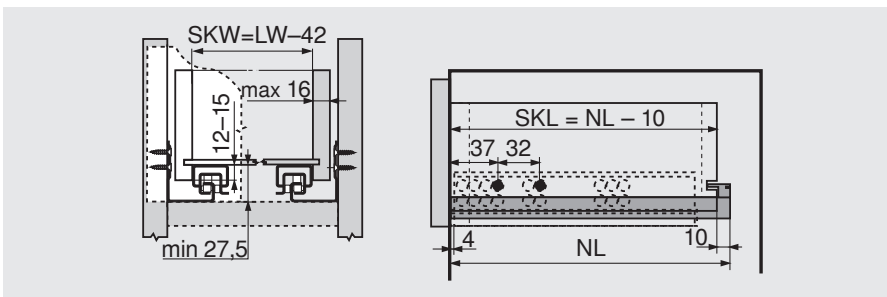

TANDEM на фиксаторах, со встроенным BLUMOTION



от **8,1**
за комплект

BLUMOTION

by Blum

SERVO-DRIVE

by Blum

Оптимальное решение для серийных производителей мебели — при наличии возможности предварительной обработки ящика.

- Подходит для выдвижных металлических корзин.
- Достаточно высверлить 2 отверстия для крепления фиксаторов.
- Полное или частичное выдвижение ящика.
- Плавное скольжение при любой нагрузке.
- Минимальное провисание ящика при полном открывании.
- Возможность быстро и просто снять и установить ящики (без использования инструментов).
- Регулировка фасада по высоте до 2,5 мм.



Динамическая нагрузка 30 кг.



Для установки направляющие вытягиваются вперед, пока штырь фиксатора не войдет в отверстие в боковине ящика.

TANDEM (частичное выдвижение, с фиксатором)

Длина, мм	Артикул	Кол-во в упаковке	Цена
260	551H2601B	24	8,1
285	551H2851B	24	8,1
310	551H3101B	24	8,3
335	551H3351B	24	8,3
360	551H3601B	24	8,4
385	551H3851B	24	8,6
410	551H4101B	24	8,6
460	551H4601B	24	9,0
510	551H5101B	24	9,5
560	551H5601B	24	9,9

TANDEM (полное выдвижение, с фиксатором)*

(может применяться для многих карго Итальянского производства)

Длина, мм	Артикул	Кол-во в упаковке	Цена*
260	561H2601B(R+L)	12	17,7
310	561H3101B(R+L)	12	17,9
360	561H3601B(R+L)	12	18,4
410	561H4101B(R+L)	12	18,9
460	561H4601B(R+L)	12	19,5
510	561H5101B(R+L)	12	19,8
560	561H5601B(R+L)	12	20,7

* возможность приобрести отдельно R или L

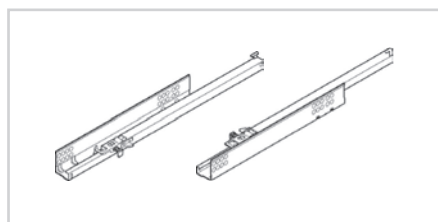

Комплектация: 1 комплект направляющих полного или частичного выдвижения (левая/правая) с фиксаторами.



от
8,4
за комплект

В основе конструкции ящика — роликовые направляющие и стальные боковины.

- Высокое качество роликов.
- Быстрый монтаж дна ящика.
- Удобная трехмерная регулировка фасада.
- Механизм самозакрывания BLUMATIC.
- Толщина металла 1,3 мм.
- Устойчивое полимерное покрытие.
- Цвет — кремово-белый.
- Внутренние ящики и с накладными фасадами.

Динамическая нагрузка 25 кг.

BLUMOTION
by Blum

Длина, мм	Частичное выдвижение			
	МЕТАВОХ М	МЕТАВОХ К	МЕТАВОХ Н	МЕТАВОХ N
270	8,4	—	—	11,3 *
350	8,4	10,3	11,4	11,5 *
400	8,7	10,4	11,4	11,7
450	9,0	10,6	11,9	11,8
500	9,6	10,9	12,2	11,9
550	10,2	11,6	13,2	12,9 *



Комплектация: 2 направляющие частичного выдвижения, 2 одноственные царги, 2 крепления фасада.

Внутренние ящики МЕТАВОХ — высота N, M, K, H

Любой из представленных стандартных ящиков МЕТАВОХ можно использовать как внутренний. Для этого вместо стандартных креплений фасада берутся специальные крепления внутреннего ящика. Передняя панель вырезается из ДСП (информация для раскроя в Каталоге 2018/2019 на стр. 417).



Наименование	Артикул	Кол-во в упаковке	Цена
Крепление внутреннего ящика М за к-т.	ZIF.3000 (R+L)	20/100	2,8
Крепление внутреннего ящика К за к-т.	ZIF.3030 (R+L)	20/100	3,4
Крепление внутреннего ящика Н за к-т.	ZIF.3050 (R+L)	20/100	3,8
Стандартное крепление фасада N**	ZSF.1510 (R/L)	10/250	1,38
Стандартное крепление фасада М, К, Н**	ZSF.1700 (R/L)	250	0,57
Заглушка крепления фасада для ZSF.1700**	ZAA.3500	1000	0,15

* под заказ кратно 10 комплектам

**за 1 шт.

BLUMOTION для МЕТАВОХ / и роликовых направляющих STANDARD NEW



3,2 за комплект
100 к-тов в упаковке

Обеспечивает мягкое и бесшумное закрывание ящиков.

Для корпусов шириной менее 900 мм устанавливается один BLUMOTION — слева. Для корпусов шириной более 900 мм требуется установка второго BLUMOTION — справа.

Арт. Z70.0320 МЕТАВОХ
Арт. Z70.1320 STANDARD

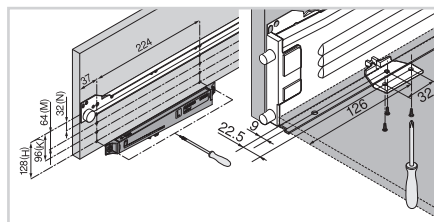

Установочные размеры BLUMOTION для МЕТАВОХ

Рисунок	Название	Артикул	Цена
	Триггер BLUMOTION для МЕТАВОХ	Z70.0329	0,5

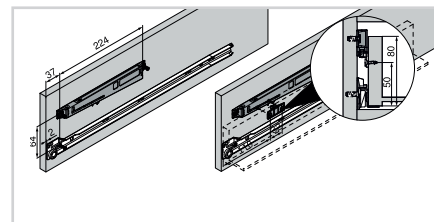

Установочные размеры BLUMOTION для STANDARD

Дополнительная боковина BOXSIDE (симметричная)



40 шт.
в упаковке

Длина, мм	Артикул	Цена
400	Z36H367SE01	3,4
450	Z36H417SE01	3,5
500	Z36H467SE01	3,6
550*	Z36H517SE01	4,3

* под заказ кратно от 40 шт.

Благодаря дополнительной боковине BOXSIDE можно увеличить высоту и полезное пространство любого ящика МЕТАВОХ.

BOXSIDE навешивается на рельлинг справа и слева, цена указана за 1 шт.

Дополнительные рельинги для МЕТАВОХ



50 к-тов
в упаковке

Длина по направляющим, мм	Артикул	Цена
350	ZRG.321 + ZRR.8000	4,38
400	ZRG.371 + ZRR.8000	4,63
450	ZRG.421 + ZRR.8000	4,88
500	ZRG.471 + ZRR.8000	5,13
550	ZRG.521 + ZRR.8000	5,38

Комплектация: 1 комплект рельингов, 2 крепления.

Системы роликовых направляющих STANDARD



25 к-тов
в упаковке

- Частичное выдвигание ящика.
- Механизм самозакрывания BLUMATIC.
- Безупречное скольжение.
- Высокая боковая стабильность.
- Простой и быстрый монтаж.
- Динамическая нагрузка 25 кг.
- Толщина металла 1,3 мм.
- Устойчивое полимерное покрытие.

Длина, мм	Артикул	Цена
250	230M2500	5,9
300	230M3000	3,0
350	230M3500	3,0
400	230M4000	3,1
450	230M4500	3,3
500	230M5000	3,4
550	230M5500	3,6
600	230M6000	4,4
650	230M6500	6,9

Системы петель

MODUL BLUMOTION Петля под фальшпанель, вкладная

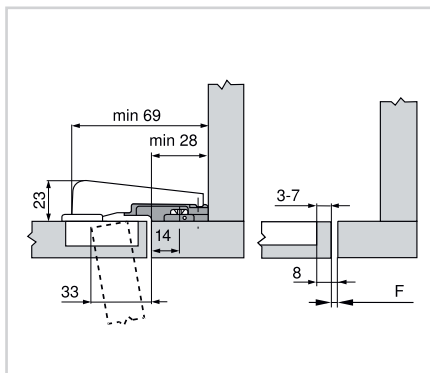

3,76

Артикул 99B9550

- BLUMOTION встроен в чашку петли (с возможностью деактивации).
- Плечо надвигается на ответную планку и фиксируется винтом.
- Сочетается только с ответной планкой 199.8130.
- Угол открывания 95°.
- Регулировка фасада в трех плоскостях.
- Высота плеча 19 мм.

Петли CLIP top BLUMOTION с креплением INSERTA

Артикул	Петля INSERTA складская программа	Кол-во в упак.	Цена
71B3590	Для накладных дверей, откр. 110°	250	3,49
71B3690	Для полунакладных дверей, откр. 110°	250	4,59
71B3790	Для внутренних дверей, откр. 110°	250	4,59
71B7590	Для накладных дверей, откр. 155° с нулевым вхождением	125	7,99
79B9590	Под фальшпанель вкладная, откр. 95°	50	5,29
79B9698	Угловая, угол установки +45°, откр. 95°	50	5,69

Петля CLIP top BLUMOTION 110°, чашка петли INSERTA с технологией самозатягивания

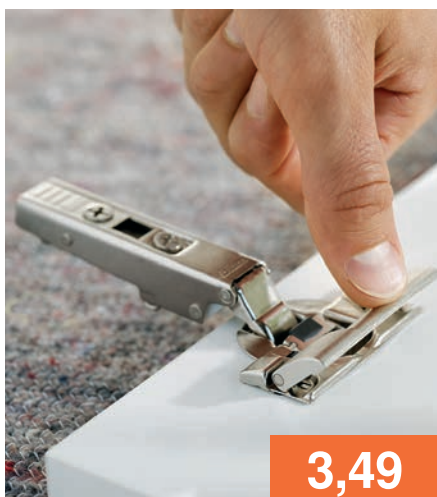

3,49

- Установка петли без инструмента.
- Максимально надежное крепление.
- Для стандартных плитных материалов (имеющих малую плотность).
- Для нестандартных: камень, композитные и другие особо прочные материалы.
- Петля обеспечивает большое наложение двери на широкую боковину корпуса.
- BLUMOTION встроен в чашку петли (с возможностью деактивации).
- Регулировка фасада в трех плоскостях.
- Регулировка по высоте с помощью эксцентрика при использовании различных ответных планок.
- Удобная регулировка по глубине с помощью механизма шнек.



Дополнительная информация

Ответные планки с креплением EXPANDO (распорные пробки)

Рисунок	Название	Артикул	Цена
	CLIP ответная планка, крест., 0 мм	174E6100.01	0,32
	CLIP ответная планка, крест., 3 мм	174E6130.01	0,36
	CLIP ответная планка, прям., (20/32 мм), 0 мм	177H3100E	0,69

- Быстрый монтаж EXPANDO, благодаря предварительно смонтированным винтам и распорным пробкам.
- Максимально надежное крепление.
- Для стандартных плитных материалов (имеющих малую плотность).
- Для нестандартных: камень, композитные и другие особо прочные материалы.

CLIP top 155° / CLIP top BLUMOTION 155°

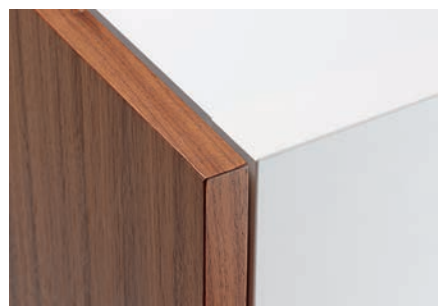

Конструкция встык

Дверь с фальцем внутренней кромки

Большое наложение фасада

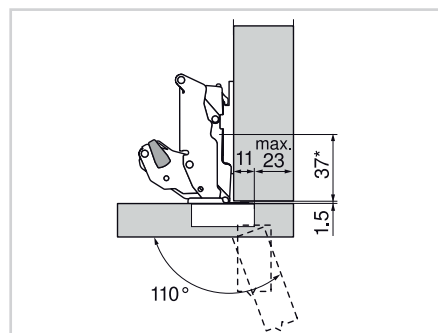
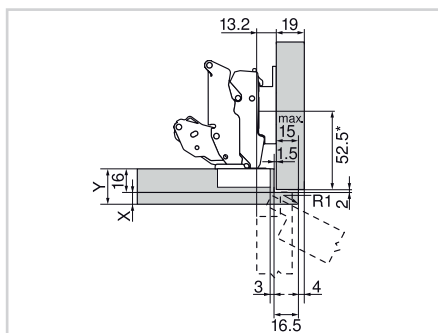
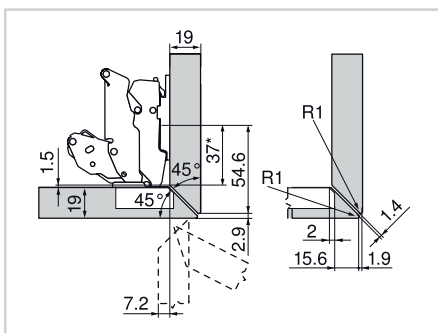

Петля 155° для полунакладной двери

Ответная планка 0 мм

173H7100

Петля 155° для полунакладной двери

Ответная планка

175H9160

Петля 155° для накладной двери

Ответная планка 0 мм

173H7100



Информация по монтажу

CLIP ответная планка со смещённым центром

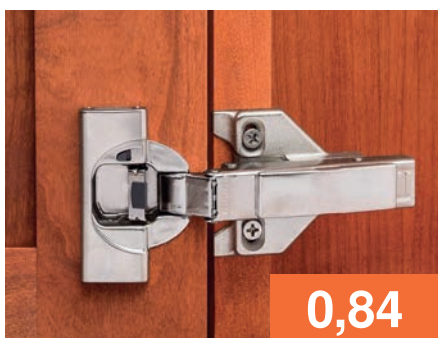

0,84

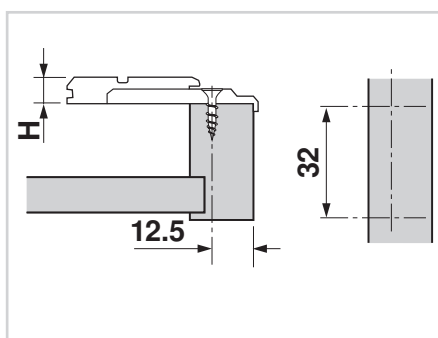

- Для рамочных конструкций корпусов.
- Для конструкций с фальшпанелью .
- Расстояние между позициями крепления: 32 мм.
- Расстояние от переднего края каркаса до 1 позиции крепления: 12.5 мм.

Артикул

175L6600.22

Системы петель в цвете черный оникс

CLIP top
BLUMOTION



от
2,58
за петлю

Темная мебель впечатляет своей элегантностью: как внутри, так и снаружи. Это позволяет свободно выражать любые дизайнерские идеи для создания высококачественной мебели без компромиссов.

- Простор для дизайна мебели в темных тонах.
- Петля, ответная планка и заглушка выполнены в одном цвете – Черный оникс.
- Цветовое единство фасада, корпуса и фурнитуры для самых популярных петель.
- Со встроенным BLUMOTION.

Артикул	Петля CLIP top BLUMOTION / CLIP top цвет черный оникс (комплектация)	Стр. Каталога 2018/2019	Кол-во в упак.	Цена
71B3550	Для накладных дверей, откр. 110°	96	250	3,43
	70T3504 Заглушка на чашку петли			0,29
	70.1503 Заглушка на плечо петли, накл. (с лого Blum)			0,19
	175H3100 Ответная планка прямая, стальная			0,63
71B3650	Для полунакладных дверей, откр. 110°	96	250	3,88
71B3750	Для внутренних дверей, откр. 110°	96	250	3,88
71B7550	Для накладных дверей, откр. 155° с нулевым входением	104	125	8,34
71T7500N	Для накладных дверей, откр. 155° с нулевым входением	104	125	5,7
	973A7000 Накладной BLUMOTION (черный)			2
71B7690	Для полунакладных дверей, откр. 155°, чашка INSERTA (встроенный BLUMOTION)		125	10,79
	70T7504 Заглушка на чашку петли 155°			0,25
	70.4503 Заглушка на плечо петли 155° (CRISTALLO, тонкие фасады)			0,13
71B4500C	CRISTALLO для зеркальных дверей (встроенный BLUMOTION), с пружиной		125	11,24
	70T4568C Пластина под стекло и зеркало (никель)			5,36
	175M4C20N Ответная планка под стеклянный корпус (никель)			14,99
71B453T	Для тонких дверей со встроенным BLUMOTION, чашка на дюбелях EXPANDO Ø 10 мм NEW		25	13,9
	70T7504 Заглушка на чашку петли 155°			0,25
79B9698	Угловая, угол установки +45°, откр. 95°, INSERTA	138	250	5,75
	70.1503 Заглушка на плечо петли, накл. (с лого Blum)			0,19
79B9550	Под фальшпанель, откр. 95°	114	250	5,75
	175H3130 Ответная планка крестообразная, подъем 3 мм (под саморез)			0,63
70T9550.TL	Для профильных дверей, накладная 110° (без пружины)	110	250	2,58
	70T1504 Заглушка на чашку петли			0,25
	70.1503 Заглушка на плечо петли, накл. (с лого Blum)			0,19
174H7100E	Планка ч. оникс крестообразная EXPANDO, регулировка эксцентриком (32/37)		500	0,69
175H3100	Ответная планка прямая, стальная		500	0,63
175H3130	Ответная планка прямая, стальная подъем 3 мм		250	0,63
71T950A	Накладная, для алюминиевых рамок 95°		50	2,9

BLUMOTION

by Blum

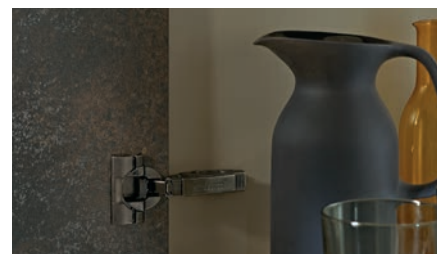

Петли CLIP top BLUMOTION в цвете черный оникс гармонично вписываются в мебель и помогают расставлять акценты.

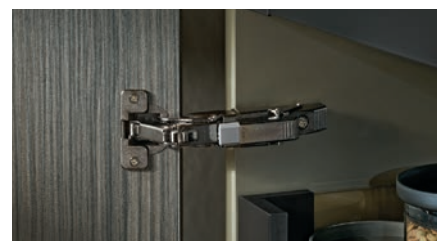

Петля CLIP top в цвете черный оникс с большим углом открывания обеспечивает легкое открывание, удобный доступ и элегантный дизайн мебели.



Конструкции под фальшпанель также можно реализовать с петлями CLIP top BLUMOTION в темном исполнении.

CLIP top BLUMOTION

Системы петель



от
2,49
за петлю

Новое поколение петель со встроенным в чашку BLUMOTION.

- Угол открывания до 110°.
- Мягкое и бесшумное закрывание — независимо от скорости движения и размера фасада.
- Раннее срабатывание BLUMOTION — плавное закрывание с 30°.
- Простая установка и монтаж без инструментов (система CLIP).
- Бесступенчатая регулировка в трех плоскостях.
- Глубина сверления чашки — 13 мм (11,5 мм).
- Толщина фасада — до 26 мм, для профильных дверей — до 32 мм.

Артикул	Петля CLIP top BLUMOTION	Стр. Каталога 2018/2019	Кол-во в упак.	Цена
71B3550	Для накладных дверей, откр. 110°	96	250	2,49
71B3650	Для полунакладных дверей, откр. 110°	96	250	3,62
71B3750	Для внутренних дверей, откр. 110°	96	250	3,62
75B1550	Для накладных дверей, откр. 107°, глуб. сверл. чашки 11,5 мм	100	250	2,49
79B3453	Угловая, угол установки -15°, откр. 110°	154	50	5,55
79B3451	Угловая, угол установки -30°, откр. 110°	156	50	5,55
79B3450	Угловая, угол установки -45°, откр. 110°	158	50	5,55
79B9454	Угловая, угол установки +15°, откр. 95°	150	50	5,33
79B9555	Угловая, угол установки +20°, откр. 95°	148	50	5,33
79B9556	Угловая, угол установки +30° II, откр. 95°	144	50	5,33
79B9456	Угловая, угол установки +30° III, откр. 95°	146	50	5,33
79B9658	Угловая, угол установки +45° I, откр. 95°	138	50	4,80
79B3558	Угловая, угол установки +45° II, откр. 110°	140	50	5,33
79B9458	Угловая, угол установки +45° III, откр. 95°	142	50	5,33
79B9550	Под фальшпанель +90°, стандартная	114	50	4,43
79B9950	Под фальшпанель +90°, накладная	116	50	6,39
71B9550	Для профильных дверей, накладная	110	250	3,90
71B9650	Для профильных дверей, полунакладная	110	250	4,25
71B9750	Для профильных дверей, внутренняя, подходит к ответной планке CRISTALLO (арт. 175M4C20)	110	250	4,25
71B950A	Для узкой алюминиевой рамки типа Z1, накладная	118	50	5,70
71B960A	Для узкой алюминиевой рамки типа Z1, полунакладная	118	50	5,78
71B970A	Для узкой алюминиевой рамки типа Z1, внутренняя	118	50	5,78

Аксессуары для петель CLIP top BLUMOTION

70T3507.21	Подкладка под чашку CLIP top BLUMOTION (глубина сверления чашки 11,5 мм)	96	250	0,49
70T3553	Ограничитель угла открывания 86° для петли 110°	96	250	0,53
74.1103	Ограничитель угла открывания 86° для петли 107°	100	250	0,28
70T3504	Заглушка на чашку петли стальная	182	1000	0,16

Петля CLIP top BLUMOTION для тонких фасадов

71B453T	CLIP top BLUMOTION, с пружиной (чашка на дюбелях EXPANDO Ø 10 мм)	122	125	13,75
70T453.TL	CLIP top без пружины (чашка EXPANDO Ø 10 мм)	122	25	12,9

Аксессуары для петель CLIP top BLUMOTION для тонких фасадов

70T4503.09	Ограничитель угла открывания на 92°	122	250	0,75
70T4503	Ограничитель угла открывания на 85°	122	250	0,75
70.4503	Заглушка на плечо петли (с лого Blum)	122	1000	0,13
70.4503.BP	Заглушка на чашку петли (с лого Blum)	122	1000	0,13
70T4504	Заглушка под чашку петли	122	1000	0,13

BLUMOTION by Blum



Для легких дверей BLUMOTION можно деактивировать

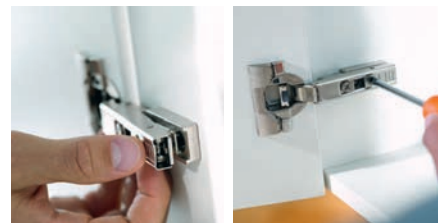

Испытанный механизм CLIP для легкого монтажа петли без инструмента

CLIP top BLUMOTION/CLIP top позволяет с легкостью осуществлять бесступенчатую регулировку в трех плоскостях

Расчет оптимального количества петель в зависимости от размеров фасада

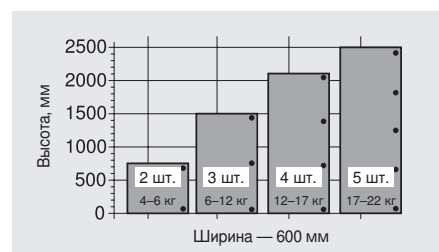

Петля CLIP top 155° с нулевым вхождением



Подходит для шкафов с высокими внутренними ящиками или выдвижными полками

Артикул	Петля CLIP top 155° с нулевым вхождением	Стр. Каталога 2018/2019	Кол-во в упак.	Цена
71T7500N	Для накладных дверей, откр. 155°	104	125	4,80
71T7600N	Для полунакладных дверей, откр. 155°	104	125	5,70
Петля CLIP top BLUMOTION				
71B7550 NI	Для накладных дверей, откр. 155° (встроенный BLUMOTION)	104	125	6,99
71B7650 NI	Для полунакладных дверей, откр. 155° (встроенный BLUMOTION)	104	25	8,99
Аксессуары для петель CLIP top 155°				
973A7000	Накладной BLUMOTION для 155°	118	25	1,75
70T7503N09	Ограничитель угла открывания 92°	104	250	0,74
70T7503N	Ограничитель угла открывания 110°	104	500	0,61
70.7503.BP	Заглушка на плечо петли (штампованный логотип Blum)	180	1000	0,12
Аксессуары для петель CLIP top BLUMOTION				
70.4503 NI	Заглушки на плечо петли	104	1000	0,13
70T7504 NI	Заглушка на чашку петли	104	1000	0,18
70T7553.09	Ограничитель угла открывания 92° (темно-серый)	104	250	0,53
70T7553	Ограничитель угла открывания 110° (темно-серый)	104	250	0,64

Петли CLIP top

Оснащены удобной регулировкой по глубине с помощью механизма шнек

Артикул	Петля CLIP top	Стр. Каталога 2018/2019	Кол-во в упак.	Цена	Артикул	Петля CLIP top	Стр. Каталога 2018/2019	Кол-во в упак.	Цена
71T5550	Для накладных дверей, откр. 120°	—	250	1,38	79A9456.T	Угол установки +30° III, откр. 95°	—	50	3,30
75T1550	Для накладных дверей, откр. 107°	100	250	1,23	79A9555.T	Угол установки +20°, откр. 95°	—	50	3,30
75T1650	Для полунакладных дверей, откр. 107°	100	250	1,50	79A9454.T	Угол установки +15°, откр. 95°	—	50	3,30
75T1750	Для внутренних дверей, откр. 107°	100	250	1,50	79A5453.T	Угол установки -15°, откр. 110°	—	50	3,99
71T6550	Для накладных дверей, откр. 170°	108	125	2,99	79A5451.T	Угол установки -30°, откр. 110°	—	50	3,99
71T3550	Для накладных дверей, откр. 110°	96	250	1,65	79A5450.T	Угол установки -45°, откр. 110°	—	50	3,99
71T3650	Для полунакладных дверей, откр. 110°	96	250	1,90	Аксессуары для петель CLIP top				
71T3750	Для внутренних дверей, откр. 110°	96	250	1,90	74.1103	Ограничитель угла откр. 86°, для петли 107° (схема установки в Каталоге 2016/2017 стр. 197)	100	250	0,28
71T9550	Для профильных дверей (до 32 мм), накладная, откр. 95°	110	250	2,30	70T1504	Заглушка на чашку петли	180	1000	0,16
71T9650	Для профильных дверей, полунакладная, откр. 95°	110	250	2,68	70.1503.BL	Заглушка на плечо петли (широкая, с лого Blum), накл.	180	1000	0,11
79T9550	Петля прямая под фальшпанель, (+90), откр. 95°	—	50	2,85	70.1503	Заглушка на плечо петли (широкая, без логотипа), накл.	180	1000	0,11
71T950A	Для узких алюм. рамок, накладная, откр. 95°	120	250	2,38	70.1663	Заглушка на плечо петли (широкая, без логотипа), полунакл./внутр.	180	1000	0,14
71T960A	Для узких алюм. рамок, полунакладная, откр. 95°	120	50	2,88	70.1563	Заглушка на плечо петли для Z1 и угловых конструкций (со смещенным центром)	180	1000	0,11
71T970A	Для узких алюм. рамок, внутренняя, откр. 95°	120	50	2,88	973A0600	BLUMOTION для полунакладной петли CLIP top 107°, CLIP 100°	188	250	2,45
79A9608AT	Для узких алюм. рамок, угол установки +45°	—	250	3,98	973A0700	BLUMOTION для внутренней петли CLIP top 107°, CLIP 100°	188	250	2,50
79T8500	Для складных дверей, откр. 60° (петля -25° -90°)	134	125	3,99	973A7480	BLUMOTION для петли CLIP Top +45° (79A9658.T)	—	125	3,10
79A9658.T	Угол установки +45° I, откр. 95°	—	50	2,99	973A7360	BLUMOTION для петли CLIP Top +30° (79A9556.T)	—	25	4,00
79T5550	Угол установки +45° II, откр. 110°	—	50	3,30	973A6000	BLUMOTION для петли CLIP Top 170°	188	125	2,75
79A9458.T	Угол установки +45° III, откр. 95°	—	50	3,30	973A0500	BLUMOTION для петли CLIP top 107°, 120°, CLIP 100°	188	500	1,69
79A9556.T	Угол установки +30° II, откр. 95°	—	50	3,30					

CLIP top D-26 врезная (для стеклянных дверей и дверей с узкими рамками)



Артикул	Петля CLIP top D-26 врезная	Стр. Каталога 2018/2019	Кол-во в упак.	Цена
75T4100	Накладная для стеклянных дверей D-26	130	50	3,23
75T4200	Полунакладная для стеклянных дверей D-26	130	50	3,45
75T4300	Внутренняя для стеклянных дверей D-26	130	50	3,45
79A4108.T	Угловая +45° для стеклянных дверей D-26	164	50	4,65
71T0550	Накладная для ДСП D-26 (мини)	132	250	2,80
71T0650	Полунакладная для ДСП D-26, откр. 94°	—	250	2,99
71T0750	Внутренняя для ДСП D-26, откр. 94°	—	250	2,99
79A0558.T	Угловая для ДСП D-26, угол установки 45° (мини)	180	50	3,90
Аксессуары для петель CLIP top D-26				
84.4120 (4140)	Накладка на чашку петли D-26, овальная (круглая), хром	168	50	1,95

Петли CLIP top CRISTALLO (для стеклянных дверей на клею)



Артикул	Петля CLIP top CRISTALLO 125°	Стр. Каталога 2018/2019	Кол-во в упак.	Цена
79C450BT	CRISTALLO 125°, накладная с пружиной, для зеркальных дверей на клею	—	125	7,75
78C4568	Пластина под стекло и зеркало	124	125	4,2
973A9000	Специальный BLUMOTION для петли CRISTALLO	542	25	3,75
175M4C20	Новая ответная планка CRISTALLO на клею (также для петли 71B9750)	126	100	13,99
Петля CLIP top BLUMOTION CRISTALLO 110°				
71B4500C	Петля CRISTALLO 110° со встроенным BLUMOTION	124	125	9,99
70T4500CTL	CRISTALLO 110° без пружины	162	125	7,78
70T4568C	Пластина под прозрачное стекло	126	125	5,36
70T4568C	Пластина на клею, прямоугольная, для зеркала	126	500	2,9
175M4C20N	Ответная планка под стеклянный корпус для прозрачных поверхностей	126	125	14,99
70.4503.BP	Заглушка под плечо петли для тонких дверей	126	1000	0,13

Петли MODUL

Артикул	Петля MODUL	Стр. Каталога 2018/2019	Кол-во в упак.	Цена
99B9550	Под фальшпанель прямая (укороченное плечо) со встроенным BLUMOTION	206	50	3,75
99M9550	Под фальшпанель прямая, укороченное плечо (+90°), откр. 95°	206	50	2,70
91M2550	Для накладных дверей, откр. 100°	204	250	0,57
91M2650	Для полунакладных дверей, откр. 100°	204	250	0,75
91M2750	Для внутренних дверей, откр. 100°	204	250	0,75
91K9550	Для дверей встроенных холодильников, откр. 94°	208	250	2,1
Аксессуары для петель MODUL				
199.8130	Ответная планка крестообразная, подъем 3 мм для 99M9550 и 99B9550 (под фальшпанель)	211	50	0,66
194K6100E	Ответная планка для дверей со встроенным холодильником	208	500	0,56
193L6100	Ответная планка крестообразная под саморез	210	500	0,18
193L8100	Ответная планка крестообразная с евровинтами	210	500	0,25
90M2503.BP	Заглушка на плечо петли, накладная	180	1000	0,09

Ответные планки к петлям

Артикул	Ответные планки к петлям CLIP, CLIP top	Стр. Каталога 2018/2019	Кол-во в упак.	Цена
173L6100	Крестообразная, под саморез	175	500	0,19
173L8100	Крестообразная, с евровинтами	175	500	0,28
173H7100	Крестообразная, с регулировкой эксцентриком	174	500	0,59
173L6130	Крестообразная, под саморез, подъем 3 мм	175	500	0,23
173L8130	Крестообразная, с евровинтами, подъем 3 мм	175	500	0,30
173H7130	Крестообразная, подъем 3 мм, с регулировкой эксцентриком	174	50	0,65
175H9160	Крестообразная, подъем 6 мм, с регулировкой эксцентриком	175	50	1,2
175H9190	Крестообразная, подъем 9 мм, с регулировкой эксцентриком	175	50	1,26
175H7190.22	Крестообразная, подъем 18 мм, с регулировкой эксцентриком	175	50	1,95
175H3100	Прямая, с регулировкой по высоте эксцентриком, подъем 0 мм (в том числе для AVENTOS HF, HK-S)	172	250	0,56
177H3100E	Прямая, с регулировкой по высоте эксцентриком, подъем 0 мм, EXPANDO (распорные пробки) NEW	172	500	0,69
171A5010	Клинообразные подкладки +5°, подъем 0,8 мм	178	50	0,65
171A5040	Клинообразные подкладки +5°, подъем 3 мм	178	50	0,78
171A5070	Клинообразные подкладки +5°, подъем 6 мм	178	50	0,99
171A5500	Клинообразные подкладки -5°, подъем 6 мм	178	50	0,75
175L6000.21	Крестообразная, под саморез, с торцевым креплением, подъем 0 мм NEW		500	0,73
175L6030.21	Крестообразная, под саморез, с торцевым креплением, подъем 3 мм NEW		500	0,78

BLUMOTION

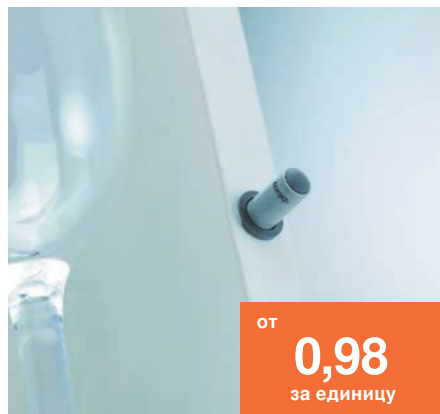

Артикул	BLUMOTION	Стр. Каталога 2018/2019	Кол-во в упак.	Цена
970.1002	BLUMOTION для дверей (врезной), монтаж у ручки (стандартный)	194	500	0,98
970A1002	BLUMOTION для дверей (врезной), монтаж со стороны петли	192	50	1,69
970.1201	Держатель прямой пластмассовый, под саморез	196	500	0,36
970.1501	Держатель крестообразный пластмассовый, под саморез	196	500	0,27

Петли CLIP

Артикул	Петля CLIP	Стр. Каталога 2018/2019	Кол-во в упак.	Цена
71M2550	Для накладных дверей, откр. 100°	102	250	0,99
71M2650	Для полунакладных дверей, откр. 100°	102	250	1,13
71M2750	Для внутренних дверей, откр. 100°	102	250	1,13

TIP-ON



Механическая система открывания для распашных дверей

Петли без пружины для TIP-ON

Артикул	Петля без пружины для TIP-ON	Стр. Каталога 2018/2019	Кол-во в упак.	Цена
70T3590.TL	Для накладных дверей, откр.110°, INSERTA NEW	96	250	2,49
70M2550.TL	Для накладных дверей, откр. 100°	102	250	1,13
70M2650.TL	Для полунакладных дверей, откр. 100°	102	250	1,28
70M2750.TL	Для внутренних дверей, откр. 100°	102	250	1,28
70T5550.TL	Для накладных дверей, откр. 120°	38	50	1,63
70T3550.TL	Для накладных дверей, откр. 110° (CLIP top, новый дизайн)	96	250	1,69
70T3650	Для полунакладных дверей, откр. 110°	96	250	1,87
70T3750	Для внутренних дверей, откр. 110°	96	250	1,87
70T7500N.TL	Накладная с нулевым входждением, откр. 155°	104	125	4,99
70T7600N.TL	Полунакладная с нулевым входждением, откр. 155°	104	125	5,99
78T9550.TL	Под фальшпанель +90°	114	50	2,70
70T9550.TL	Для профильных дверей, накладная	110	250	2,30
70T950A.TL	Для узких алюминиевых рамок, накладная	120	250	2,88
78A5450.T	Угловая, начальный угол установки -45°, откр. 110°	158	50	3,99
78A9658.T	Угловая, угол установки +45°, откр. 95°	138	50	2,99
78A9458.T	Угловая, угол установки +45°, откр. 95°, максимальное наложение	142	50	2,99
78A9556.T	Угловая, угол установки +30°, откр. 95°	144	50	3,99
78A5451.T	Угловая, угол установки -30°, откр. 110°	156	50	3,99
78A5453.T	Угловая, угол установки -15°, откр. 110°	154	50	3,99
78A9454.T	Угловая, угол установки +15°, откр. 95°	150	50	3,99
70T4500CTL	Накладная, без пружины, CRISTALLO 110° NEW	172	125	7,78
70T453T.TL	Накладная, для тонких фасадов, откр. 110°, EXPANDO T NEW	122	25	12,9



Белый шелк



Платиново-серый



Терра-черный

Дверь открывается легким нажатием на фасад.

Три цветовых решения — для гармоничного сочетания с внутренним оформлением мебели.

Артикул	Наименование	Кол-во в упаковке	Цена
956.1002	TIP-ON стандартный*	250	3,75
956A1002	TIP-ON усиленный*	250	4,80
955.1008	Планка (на клей)	500	0,36
955.1008S	Планка (на шуруп)	250	0,18
956.1201	Держатель прямой для стандартного TIP-ON	250	1,13
956A1201	Держатель прямой для усиленного TIP-ON	250	1,13
956A1501	Держатель крестообразный для усиленного TIP-ON	250	0,75

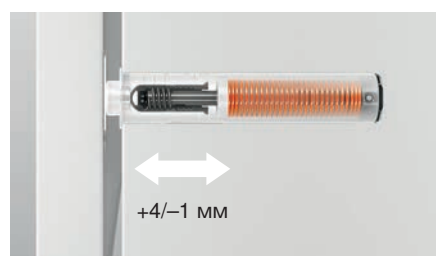

Встроенная регулировка зазора двери (+4/-1 мм).



Стандартный TIP-ON, врезной



Усиленный TIP-ON, врезной



Стандартный TIP-ON в прямоугольном держателе



Усиленный TIP-ON в прямоугольном держателе



Усиленный TIP-ON в крестообразном держателе

Системой TIP-ON можно также оснастить подъемные механизмы AVENTOS НК, НК-S, НК-XS.

* Для дверей до 1300 мм по высоте используется стандартный TIP-ON (путь выталкивания — 18 мм), более 1300 мм — усиленный TIP-ON (путь выталкивания — 38 мм).



Для сборки мебели рекомендуется использовать высококачественную крепежную фурнитуру.

Навески, стяжки, шурупы и евроинты Blum выдерживают большие нагрузки и идеально подходят даже для широких и загруженных корпусов.

Стяжка врезная



Скрытого типа.
Пластмассовый корпус с эксцентриком, шуруп из цинкового литья.
Арт. 42.0110+42.0720
Комплектация: 1 основа, 1 винт.
Цвет: белый, коричневый.
500 к-тов в упаковке.

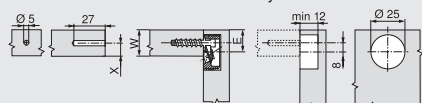

0,26

Навеска для шкафов

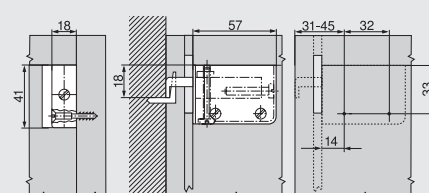
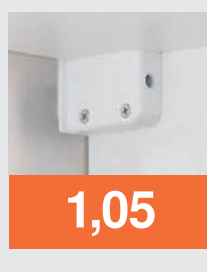

1,05

На саморезы
Арт. 48N0510.02/03 (левая/правая).
Цвет: белый, коричневый, кремовый, темно-серый.

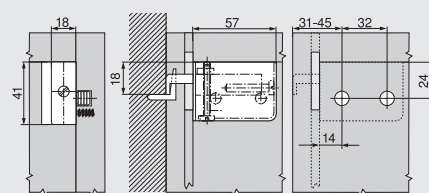

1,13

Под пресс (под заказ)
Арт. 48N0610.02/03 (левая/правая).
Цвет: белый.

Рекомендуется для установки в корпусах с подъемными механизмами AVENTOS.
Простая и удобная регулировка в трех плоскостях (вверх/вниз — 11/7 мм, вперед/назад — 12,5/3,5 мм)
Нагрузка — 130 кг на одну пару.
250 к-тов в упаковке.

Стяжка накладная



Не требует предварительных сверлений. Пластмассовый корпус с эксцентриком, ответная часть из пластмассы.
Артикул: 40.2000
Комплектация: 1 основа, 1 винт.
Цвет: белый, коричневый.
250 к-тов в упаковке.



0,45

Шурупы и евроинты

	Наименование	Артикул	Кол-во в упак.	Цена
	Саморез 4 × 15, плоская головка, для LEGRABOX	61D.1500	100/1000	0,08
	Шуруп 3,5 × 17 для корпуса ДСП	609.1700	100/1000	0,036
	Шуруп 4 × 35 для сил. механ. AVENTOS	664.3500	100/1000	0,056
	Шуруп 3,5 × 9,5 для алюмин. рамок	660.0950	100/1000	0,056
	Евроинт 6 × 14,5 для направляющих	661.1450.HG	1 000/10 000	0,04

Амортизаторы

	Наименование	Артикул	Кол-во в упак.	Цена
	Амортизатор, самоклеющийся (1 пластина - 50 шт.)	993.710	50	2,9
	Амортизатор, Ø 8 мм, под отверстие, высота 2,5 мм	993.706	1000	0,2

Отвертки

Наименование	Артикул	Кол-во в упак.	Цена
Отвертка крестовая	SR-DREH.SCH	20	4
Отвертка прямая	SR-DREH.K-S	25	5
Отвертка Torx (звездочка)	SR-DREH.TRX	20	6,9

960*



MINIPRESS P

Специальный станок для сверления отверстий и запрессовки фурнитуры.

- EASYSTICK - цифровое определение позиций сверления и автоматическая настройка упоров (опция).
- Быстрое сверление отверстий по нужной схеме.
- Использование пневматического привода при сверлении и запрессовке.
- Высокая производительность и безопасность.

Полная комплектация включает в себя:

Рисунок	Наименование	Артикул
	1 x MINIPRESS P, 220 V	M53.1050.01
	1 x Шаблон для серийных отверстий	
	4 x Заглушка для сверлильного патрона	
	1 x Запасная муфта	
	1 x Набор инструментов	
	1 x Симметричная линейка	
	1 x Удлинительная линейка, симметричная, шкала от 300 мм до 1550 мм	MZL.1250
	1 x Опора удлинительной линейки	MZV.2100
	1 x Центральный упор с лазерной маркировкой	MZR.5300.02
	1 x Ограничитель глубины сверления для MINIPRESS P M, начиная с 2010 года выпуска	M30.1304.02
	1 x Индикатор позиции для MINIPRESS P	MZE.2110
	1 x Прижимы (пневматические) левый/правый	M53.0720
	1 x Рабочий стол для MINIPRESS P	MZA.5300
	2 x Сверло под дюбель, 8 x 57 мм, лев.	M01.ZB08.03
	1 x Фреза, 35 x 57 мм, прав.	M01.ZB35.02

Дополнительные опции:

Рисунок	Наименование	Артикул	Цена
	1 x Удлинительная линейка, симметричная, шкала от 300 мм до 1550 мм	MZL.1250	95,4
	Удлинительная линейка 1250 мм (шкала с 1550–2800 мм)	MZL.2500	95,4
	Опора удлинительной линейки	MZV.2E00	35,8
	Комплект сверл Stern (Австрия): 35 мм (п.), 25 мм (п.), 2,5 мм (2 л.)	M01.ZBxx	157,5
	Откидной упор (лев./прав.)	MZS.2000	12,4
	Матрица для запрессовки корпуса стяжки 42.0700.01	MZM.0077	39,4
	Матрица под пресс, петли, все углы открывания	MZM.0040	66,2
	Матрица под пресс, для прямых ответных планок из стали	MZM.0050	66,2
	Комплект быстросъемных патронов (5 шт.)	MZF.1000	336,5
	9-шпindleльная сверлильная головка, для серийных отверстий	MZK.190S	1170,8
	8-шпindleльная перпендикулярная сверлильная головка, для направляющих	MZK.880S	994,9
	Устройство быстрой фиксации удлинительной линейки	MZE.1300	90,6

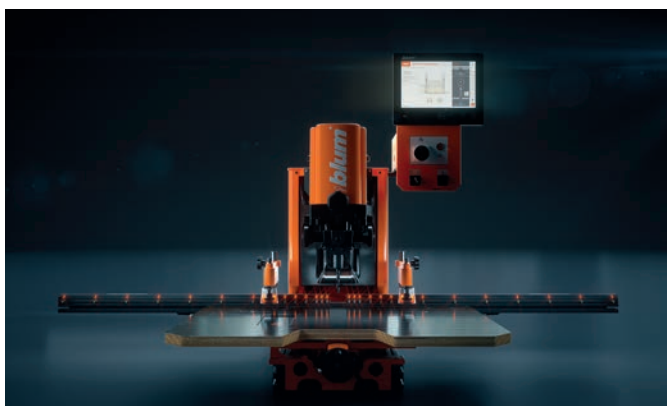

EASYSTICK

Рисунок	Наименование	Артикул	Цена
	Компьютер EASYSTICK	MZD.5000	2 394
	Линейка EASYSTICK, длина 1700 мм	MZD.2000	1 995
	Удлинительная линейка EASYSTICK (L+R, длина 1700 мм)	MZD.2V00	1 935
	Сетевой кабель SERVO-DRIVE	Z10M200E	7,3

*Единая акционная цена, действительна до полного исчерпания данной позиции.

Приспособления для монтажа







Рисунок	Наименование	Артикул	Цена
	VOXFIX E-L — приспособление для сборки LEGRABOX	ZMM.0700	185,5
	VOXFIX E-T — приспособление для сборки TANDEMBOX	ZMM.0350	175
	Шаблон для установки и контроля зазора между корпусом и фасадом TIP-ON BLUMOTION для TANDEMBOX	65.5627	5,7

Рисунок	Наименование	Артикул	Цена
	Шаблон для установки зазора фасада для LEGRABOX/ MOVENTO	65.5631	5,9
	Шаблон для позиционирования и установки триггера, для STANDARD с BLUMOTION	65.3400	9,5
	Матрица с шипами для AVENTOS HK top	ZML.2200	28,2



Шаблоны для выдвижных ящиков

Рисунок	Наименование	Артикул	Цена
	Универсальный сверлильный шаблон	ZML.0040.01	44,7
	Шаблон для LEGRABOX дно/задняя стенка	ZML.7000	33,8
	Матрица с шипами для разметки фасада LEGRABOX	ZML.3710	114,5
	Матрица с шипами для разметки фасада TANDEMBOX	ZML.3580.01	45
	Матрица с шипами для разметки фасада METABOX	ZML.1500.01	45,8
	Матрица под реллинги для TANDEMBOX	ZML.3600	44,5

Рисунок	Наименование	Артикул	Цена
	Матрица под реллинги для METABOX	ZML.8000.02	49,6
	MINIFIX – приспособление для крепления направляющих	65.3300	16,1
	Универсальный шаблон	65.1051.02	107,9
	Универсальный штанговый кондуктор	65.1000.01	89
	Шаблон для стяжек	65.5040	35,7
	Забивка для стяжки	ZME.0420	75,7

Шаблоны выдвижных ящиков на основе направляющих TANDEM и MOVENTO

Рисунок	Наименование	Артикул	Цена
	Шаблон для TANDEM / MOVENTO	T65.1000.02	37,7

Рисунок	Наименование	Артикул	Цена
	Сверло с ограничителем	M01.ZZ03	34,5
	Кернер	65.2950	1,7

Шаблоны для SERVO-DRIVE



Рисунок	Наименование	Артикул	Цена
	Шаблон для кнопки SERVO-DRIVE	M31.2000	267,2

Рисунок	Наименование	Артикул	Цена
	Шаблон для дистанционного амортизатора	ZML.1090	63,6

Шаблоны для петель



Рисунок	Наименование	Артикул	Цена
	Штанговый кондуктор для петель	65.7500.03	129,8
	ECODRILL — портативное приспособление для сверления отверстий под петли Blum	M31.1000	294,2
	Шаблон для петель и ответных планок	65.055A	31,2

Рисунок	Наименование	Артикул	Цена
	Шаблон для крестообразных ответных планок	65.5070	23
	Шаблон-уголок под ответные планки	65.5300	5,9
	Шаблон для BLUMOTION / TIP-ON	65.5010	29,7
	Угломер «Пифагор»	65.5810	2,5

Заглушки с логотипом производителя



Заглушки со штампованным логотипом

Артикул	Описание	Цена за 1 000 шт.
 ZAA.532C.1F	Заглушка на царги TANDEMBOX в дизайне А (intivo, antaro)	249 (минимальная партия 10 000 шт.)
 70.1503.1F	Заглушка на плечо петли накладной CLIP top, CLIP top BLUMOTION с углом открывания $\geq 107^\circ$, из стали	119 (минимальная партия 25 000 шт.)



- Возможно нанесение логотипа в один или два цвета.
- Минимальная партия для заказа — 1 упаковка (1 000 шт.).
- Срок изготовления заказа — 8 недель с даты согласования макета.

Для заказа необходимо прислать логотип в формате JPG на e-mail: blum@antarion.by

Артикул	Описание	Один цвет	Два цвета	Артикул	Описание	Один цвет	Два цвета
 20F9001.1F	Заглушка для AVENTOS HF/HS/HL, круглая (симметричная) цвет: темно-серый или белый шелк	478,8	814	 80.6507.1F	Заглушка на плечо петель CLIP top с углом открывания 170° из стали	214,3	364,3
 20K9001.1F.LI 20K9001.1F.RE	Заглушка для AVENTOS HK, овальная (левая/правая*) цвет: темно-серый или белый шелк	478,8	814	 90M2503.1F	Заглушка на плечо петли накладной CLIP, MODUL, из стали	184,5	313,7
 70.1503.1F	Заглушка на плечо петли накладной CLIP top, CLIP top BLUMOTION с углом открывания $\geq 107^\circ$, из стали	214,3	364,3	 90M2603.1F 94M3603.1F	Заглушка на плечо петли полунакладной и вкладной CLIP, MODUL (левая/правая*), из стали	214,3	364,3
 70.1563.1F	Заглушка на плечо петель угловых CLIP top, CLIP top BLUMOTION (левая/правая*), из стали	214,3	364,3	 ZAA.330C.1F ZAA.532C.1F	Заглушка на царги TANDEMBOX plus в дизайне S Заглушка на царги TANDEMBOX в дизайне А и Т (antaro)	186,4	316,9
 70.1663.1F	Заглушка на плечо петли полунакладной и вкладной CLIP top, CLIP top BLUMOTION с углом открывания $\geq 107^\circ$, из стали	259	440,3	 ZAA.3500.1F	Заглушка под переднее крепление METABOX (левая/правая*)	186,4	316,9
 70.7503.1F	Заглушка на плечо петель CLIP top 155° , из стали	214,3	364,3	 ZA7.0700	Заглушка на царги LEGRABOX	216,5	316,9

Цены указаны за партию 1 000 шт.

* левых и правых вариантов можно избежать, если расположить логотип вертикально.

Бесплатное мобильное приложение для сборщиков

EASY ASSEMBLY

blum



Установите сейчас бесплатное приложение EASY ASSEMBLY для операционной системы iOS (версия 9.0 и выше)



Установите сейчас бесплатное приложение EASY ASSEMBLY для операционной системы Android (версия 4.4 и выше)

EA

blum

Приложение EASY ASSEMBLY дает ответ на любой вопрос, касающийся монтажа, надежной установки или точной регулировки фурнитуры Blum.

Бесплатное мобильное приложение

MEDIA COLLECT

blum

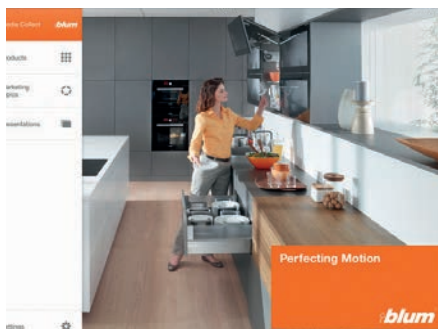

Установите сейчас бесплатное приложение MEDIA COLLECT для операционной системы iOS (для iPad, версия 10.0 и выше)

Доступ к сервису:

Это приложение является сервисом для клиентов и сотрудников и может использоваться только после прохождения регистрации. Пожалуйста, свяжитесь с нами в случае возникновения вопросов по адресу <http://antaron.by/kontakty>



Приложение BLUM MEDIA COLLECT включает информационные и маркетинговые материалы о продуктах и услугах Blum.

Демонстрационный зал Blum

blum



К покупке кухни нужно очень хорошо подготовиться. На этапе продумывания планировки невозможно обойтись без тестирования решений на практике. Потрогать, протестировать, почувствовать разницу.

В Демонстрационном зале Blum Вы всегда можете найти самые новейшие изделия и технологии, вдохновиться функциональными идеями шкафов для различных жилых помещений, например, для кухни, ванной или прихожей!

Испытайте это сами!
Ждем всех в гости, мы открылись!

Для кого:

- **продавцы мебели** могут пригласить своих клиентов и наглядно показать продукты Blum в действии;
- **частные производители** мебели могут воспользоваться оборудованными рабочими местами для проведения переговоров, подготовки проектов вместе со своими клиентами.

Дизайнер-консультант

Наш специалист поможет прорисовать эскиз мебели с использованием фурнитуры Blum в программах Базис-Мебельщик и Базис-Салон, составит спецификацию по фурнитуре и произведет расчет стоимости фурнитуры Blum в вашем проекте мебели.

Большой каталог 2018/2019, дизайнерский альбом и вся необходимая полиграфия **БЕСПЛАТНО**

В офисе и у дилеров компании «Антарийон Групп».



Чемодан с презентационными материалами по DYNAMIC SPACE

Теперь моделировать пространство на кухне стало проще благодаря планировщику зон DYNAMIC SPACE.

Помогает конечному потребителю представить будущую кухню и попробовать различные варианты расположения корпусов.

Чемодан DYNAMIC SPACE включает

в себя 5 зон организации пространства (запасы, хранение, мойка, подготовка, приготовление еды).



Данная модель
полезна в работе:

- дилерам
- дизайнерам
- торговым представителям

Больше возможностей для Вас!

Электронные сервисы Blum — это онлайн-портал с круглосуточным доступом к множеству полезных функций.

- Полный ассортимент фурнитуры Blum.
- Детальное описание продукции.
- Конфигуратор изделий.
- Данные, необходимые для заказа.
- Инструкции по установке и эксплуатации продукции Blum.
- Фильмы и фотографии изделий.



e-services.blum.com



Чтобы воспользоваться электронными сервисами, Вам необходимо зарегистрироваться на сайте www.e-services.blum.com

Специалист по электронным сервисам
Любовь Пульнова
lp@antarion.by
моб.: +375 29 3900239

Программа для проектирования и фурнитуры

Конфигуратор изделий

Конфигуратор изделий поможет Вам подобрать подходящую фурнитуру для индивидуального проектирования Вашей мебели — без установки программы или обновлений, на планшете или в смартфоне.

Здесь Вы найдете списки артикулов, данные CAD и информацию по проектированию Вашей конструкции. Управляйте своими проектами в разделе «Мои проекты» и создавайте собственные шаблоны для часто проектируемых систем выдвижения с помощью функции «Моя библиотека».

www.e-services.blum.com





ТЕХНИЧЕСКАЯ ПОДДЕРЖКА. Обучение

Как быстро и качественно собрать мебель, оснащенную фурнитурой Blum?

Наши специалисты с удовольствием поделятся с Вами накопленными знаниями и опытом!

Мы можем организовать обучение для Ваших дизайнеров и команды сборщиков.

Семинары, презентации новых продуктов, консультации по техническим вопросам и многое другое!

Наш технический специалист окажет Вам поддержку в вопросах монтажа и регулировки мебельной фурнитуры. При необходимости возможен выезд в Ваш офис или на производство.

Менеджер
технического сервиса и обучения

Сергей Титов
st@antarion.by
моб.: +375 29 1625004







Образцы Blum для Вашего мебельного салона **на специальных условиях!**

Мы поможем Вам с проектом и предложим все необходимые комплектующие.

Вы получите возможность наглядно представить продукцию Blum.

А это значит, что теперь в Вашем салоне будет еще больше клиентов!

СИСТЕМЫ ДЛЯ СБОРА МУСОРА И ХРАНЕНИЯ ELLETIP1

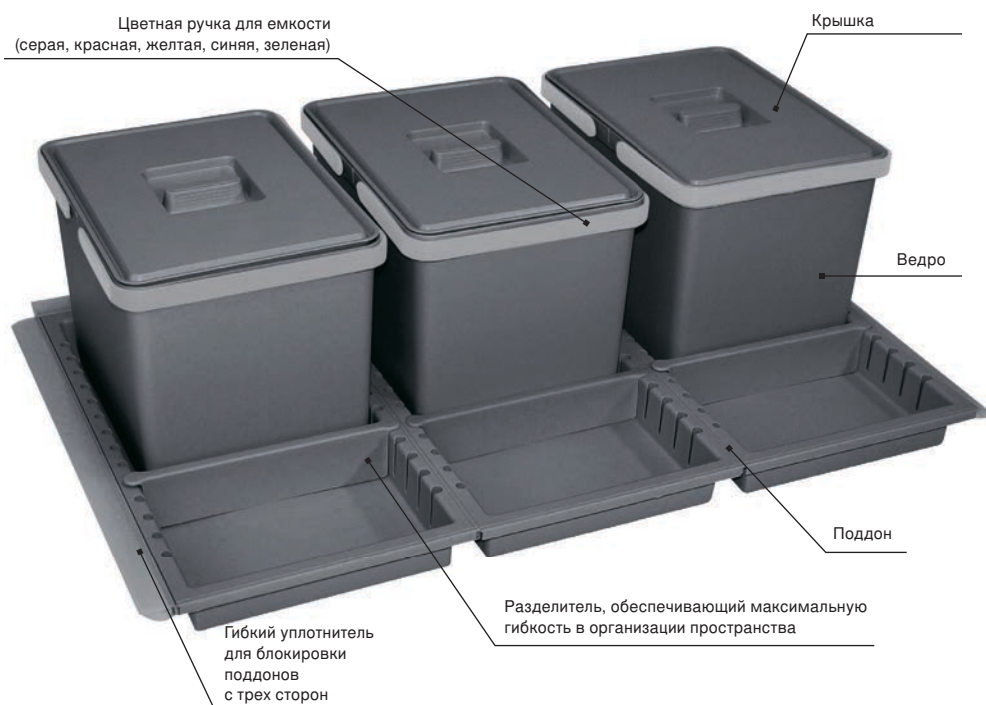

Особенности.

- Поставляется в виде отдельных элементов (обеспечивает максимальное использование внутреннего пространства ящика).
- Комплектуется гибкими уплотнителями (обеспечивает плотное прилегание к боковинам TANDEMBOX и LEGRABOX).
- Возможность перемещения разделителей гарантирует максимальную гибкость в организации пространства.
- Можно добавлять хромированные стальные принадлежности (сушки для посуды).

Поворотные контейнеры SWING 2.0 в угловой шкаф*



Контейнер из пластика для мусора с автоматическим открыванием крышки, на распашной фасад (монтаж к боковине корпуса).

*рекомендуем использовать с петлями Blum



Система хранения и сортировки



Сушка для посуды в навесные шкафчики



Сушка для посуды для выдвижных ящиков

Комплекующие системы сортировки в выдвижных ящиках

Вёдра

Ведро большое Н22



Артикул	PT SG22
Материал	пластик
Цвет	ОРИОН серый
Длина	300 мм
Ширина	225 мм
Высота	220 мм

10,5

12л

Ведро большое Н28



Артикул	PT SG28
Материал	пластик
Цвет	ОРИОН серый
Длина	300 мм
Ширина	225 мм
Высота	280 мм

11,9

15л

Ведро большое Н34



Артикул	PT SG34
Материал	пластик
Цвет	ОРИОН серый
Длина	300 мм
Ширина	225 мм
Высота	340 мм

12,5

18л

Ведро большое Н44



Артикул	PT SG44
Материал	пластик
Цвет	ОРИОН серый
Длина	300 мм
Ширина	225 мм
Высота	440 мм

14,5

24л

Ведро малое Н28



Артикул	PT SP28
Материал	пластик
Цвет	ОРИОН серый
Длина	225 мм
Ширина	150 мм
Высота	280 мм

9,6

6л

Ручки для вёдер

Описание	Артикул	Цена
Ручка для большого ведра, желтая	STA PT MG	0,55
Ручка для большого ведра, красная	STA PT MG	0,55
Ручка для большого ведра, зеленая	STA PT MG	0,55
Ручка для большого ведра, синяя	STA PT MG	0,55
Ручка для малого ведра, зеленая	STA PT MP	0,35
Ручка для малого ведра, красная	STA PT MP	0,35
Ручка для большого ведра, светло-серая	STA PT MG	0,55
Ручка для малого ведра, светло-серая	STA PT MP	0,35

Крышки для вёдер

Крышка для большого ведра



Артикул	STA PT CG
Материал	пластик
Цвет	ОРИОН серый

2,5

Крышка для малого ведра



Артикул	STA PT CP
Материал	пластик
Цвет	ОРИОН серый

1,7

При одновременном заказе от 10 единиц любого изделия предоставляется скидка 4%

Примечание: Вы можете составить индивидуальный комплект на основе комплектующих.

Цены с НДС. Расчет производится в белорусских рублях. Валютный эквивалент цен в евро указан справочно и не является публичной офертой.

Комплекующие системы сортировки в выдвижных ящиках

Пластиковые основания

Поддон узкий для глубины ящика 450/500мм



6,7

Артикул	STA PTC V2445
Материал	пластик
Цвет	ОРИОН серый
Ширина	240 мм

Артикул	STA PTC V2440
Материал	пластик
Цвет	ОРИОН серый
Ширина	240 мм

Поддон широкий для глубины ящика 450/500мм



7,5

Артикул	STA PTC V3045
Материал	пластик
Цвет	ОРИОН серый
Ширина	300 мм

Артикул	STA PTC V3040
Материал	пластик
Цвет	ОРИОН серый
Ширина	300 мм

Разделитель в поддон шириной 240 мм



1,5

Артикул	STA PTC DIV24P
Материал	пластик
Цвет	ОРИОН серый

Разделитель в поддон шириной 300 мм



1,7

Артикул	STA PTC DIV30P
Материал	пластик
Цвет	ОРИОН серый

Уплотнители	Описание	Артикул	Цена
	Уплотнитель длиной 407 мм (для глубины ящика 450 мм)	PTCPRO L45	1,80
	Уплотнитель длиной 457 мм (для глубины ящика 500 мм)	PTCPRO L50	1,80
	Уплотнитель фасадный длиной 484 мм для ширины 600 мм	PTCPRO F060	1,90
	Уплотнитель фасадный длиной 392*2 мм для ширины 900 мм	PTCPRO F090	2,70

Сушки для ящиков глубиной 450 и 500 мм

Сушка для тарелок



29

Артикул	I500 PE058A1
Материал	нерж. сталь
Ширина	235мм

Сушка для бокалов

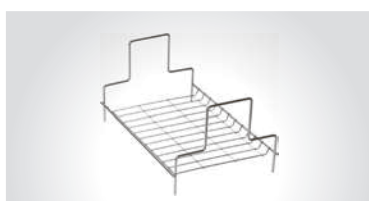

26,2

Артикул	I500 PE058A2
Материал	нерж. сталь
Ширина	235мм

Сушка для бокалов

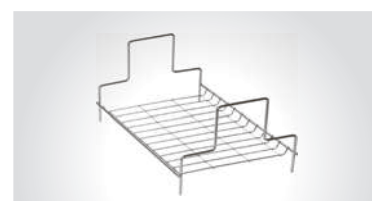

38

Артикул	I500 PE058A4
Материал	нерж. сталь
Ширина	285мм

При одновременном заказе от 10 единиц любого изделия предоставляется скидка 4%

Примечание: Вы можете составить индивидуальный комплект на основе комплектующих.

Комплекты системы сортировки в выдвижных ящиках

для ящиков глубиной 450 мм

для ящиков глубиной 500 мм

M20



↑ 220
← 60

50,1

V10



↑ 220

22,3

V27



↑ 220

37,4

M21



↑ 280
← 60

52,9

V11



↑ 280

23,7

V28



↑ 280

40,2

M22



↑ 340
← 60

54,1

V12



↑ 340

24,3

V29



↑ 340

41,4

Комплекты системы сортировки в выдвижных ящиках

для ящиков глубиной 500 мм

V21



52,9

V22



54,1

V40



88,3

V42



96,3

V48



76,9

V49



78,1

V68

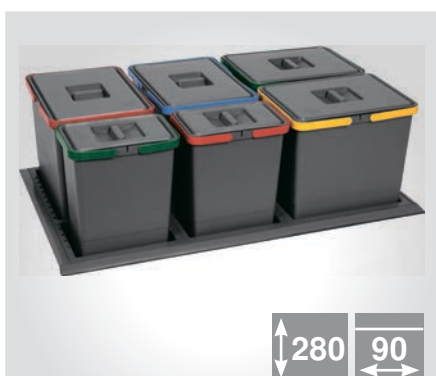

117,9

V69



120,3

V61



138,8

Комплекты сушек

Комплекты сушек для выдвижных ящиков глубиной 450 мм

ТВ600-45



74,1

ТТ600-45



76,9

ТВ900-45



124,2

Комплекты сушек для ящиков глубиной 500 мм

ТВ600-50



74,1

ТТ600-50



76,9

ТВ900-50



124,2

Поворотное ведро в угловой шкаф



22,9

крепление + автоматически открывающаяся и закрывающаяся крышка

Комплект SWING: крепление, крышка самозакрывающаяся.
Дополнительная комплектация: ведро Н22, Н28, Н34, Н44, ручка для ведра (опционально) (см. стр. 65).

Крепление EASY для ведра на фасад

PBD SAG



11,9

Сушка из нержавеющей стали AISI 304* для посуды в навесной шкаф

Сушка ELLETIPI



Elletipi - один из мировых лидеров в разработке комплектующих для кухонной мебели. Произведено в Италии.

Преимущества.

- Изготовлена из нержавеющей стали (AISI304*), стойкая к коррозии, подлежащая вторичной переработке.
- Поддон из нержавеющей стали для стекания воды.
- Вариант с пружинной фиксацией (быстрый монтаж без саморезов), V01 – отверстие 10 мм (может применяться для нестандартных размеров шкафов).
- Подходит для навесных шкафчиков стандартной глубины с подъёмными механизмами AVENTOS.
- Легкость очистки.

Наименование	Артикул	Цена
Сушка ELLETIPI 450 мм, сталь AISI 304, пружина 10 мм V01	1900 СВ 41	49,5
Сушка ELLETIPI 500 мм, сталь AISI 304, пружина 10 мм V01	1900 СВ 46	51,3
Сушка ELLETIPI 600 мм, сталь AISI 304, пружина 10 мм V01	1900 СВ 56	54,9
Сушка ELLETIPI 700 мм, сталь AISI 304, пружина 10 мм V01	1900 СВ 66	64,5
Сушка ELLETIPI 800 мм, сталь AISI 304, пружина 10 мм V01	1900 СВ 76	68,3
Сушка ELLETIPI 900 мм, сталь AISI 304, пружина 10 мм V01	1900 СВ 86	73,9
Сушка ELLETIPI 1000 мм, сталь AISI 304, пружина 10 мм V01	1900 СВ 96	85,3

* нержавеющая сталь AISI 304 «пищевая нержавейка» – аустенитная низкоуглеродистая сталь. Она содержит 17-19% хрома и 8-10% никеля в зависимости от производителя. Такое содержание хрома в составе обеспечивает хорошую устойчивость к агрессивным воздействиям различных веществ.

Противоскользящие коврики AGOFORM

Коврик AGO FIBER, серый орион

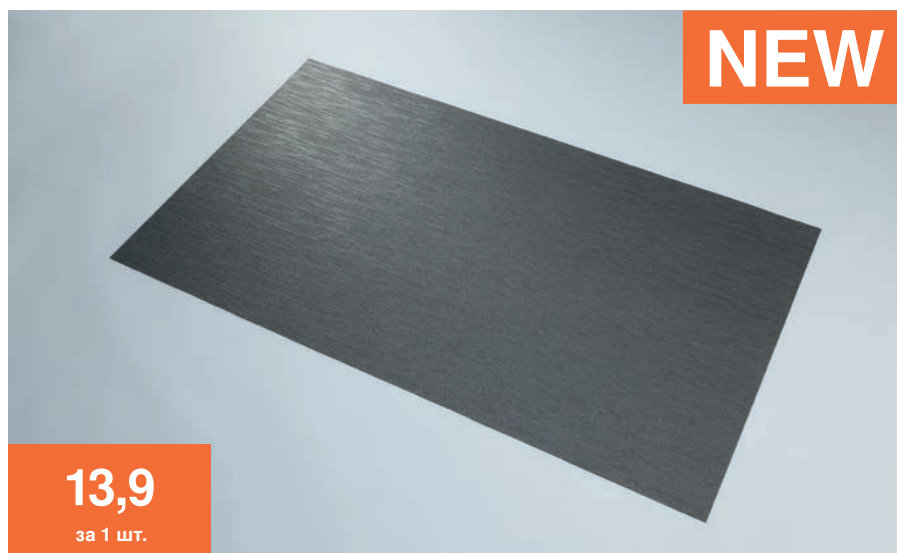

AGO Fiber – поставляется листами фиксированного размера, имеет твердую подоснову и наружную текстильную фактуру с очень высоким противоскользящим свойством.

Размер:
глубина 475 мм, ширина 854 мм
(для SPACE STEP шириной 900 мм).

Упаковка 5 шт.



Коврик MODERN LINE для TANDEMBOX, белый

глубина 475 мм (для ящика на 500 мм)	11,9
глубина 525 мм (для ящика на 550 мм)	13,9

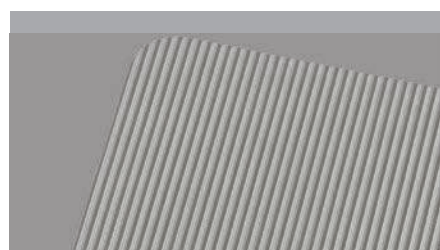

Коврик MODERN LINE для TANDEMBOX, серый

глубина 475 мм (для ящика на 500 мм)	11,9
--------------------------------------	------

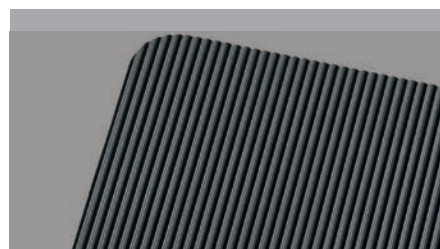

Коврик MODERN LINE для TANDEMBOX, серый орион

глубина 475 мм (для ящика на 500 мм)	11,9
глубина 525 мм (для ящика на 550 мм)	13,9

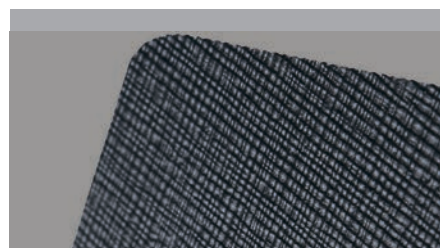

Коврик CANVAS для LEGRABOX, серый орион

глубина 473 мм (для ящика на 500 мм)	14,9
--------------------------------------	------

Раскрой коврика

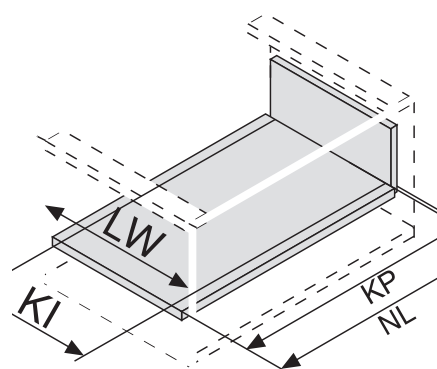

KI – Ширина коврика
LW – Внутренняя ширина корпуса

Раскрой по ширине осуществляется по следующим формулам.

LEGRABOX
$KI = LW - 41 \text{ мм}$
TANDEMBOX
$KI = LW - 84 \text{ мм}$

Раскрой по глубине не требуется, глубина коврика соответствует глубине ящика Blum.

Цены ковриков MODERN LINE и CANVAS указаны за 1 погонный метр (нарезаются кратно 10 см), поставляются рулонами по 25 м.п.

Вкладыши AGOFORM для столовых приборов



**ВЫСОКОЕ
КАЧЕСТВО**

от
12,5
за комплект

Компания Agoform — мировой лидер по производству пластиковых вкладышей для выдвижных ящиков. Эта продукция необходима для:

- упорядоченного размещения столовых приборов;
- фиксации содержимого выдвижных ящиков при их открытии / закрытии;
- защиты мебели и приборов от воздействия влаги, гниения, распространения плесени и неприятных запахов.
- В цвет LEGRABOX и TANDEMBOX.

Форма вкладышей разработана под боковины систем выдвижения Blum, что позволяет размещать их в стандартных ящиках TANDEMBOX и LEGRABOX. Вставки выполнены из экологичного пищевого пластика. Легко чистить благодаря скругленным углам.

Применяемые для производства продукции Agoform материалы обладают высокой прочностью, а также нейтральным оттенком для гармоничного сочетания с мебелью.

Рисунок	Наименование	Размер (глубина/ширина), мм	Артикул	Белый / Серый орион
	Вкладыш Classico (для ящика шириной 450 мм), для TANDEMBOX / LEGRABOX (применяется как базовый вкладыш для нестандартной ширины ящика >450 мм)	474*365	AGO-45	12,5
	Вкладыш Classico (для ящика шириной 600 мм), для TANDEMBOX / LEGRABOX	474*515	AGO-60	13,5
	Вкладыш Classico (для ящика шириной 800 мм), для TANDEMBOX / LEGRABOX	474*715	AGO-80	22,9
	Вкладыш Classico (для ящика шириной 900 мм), для TANDEMBOX / LEGRABOX	474*815	AGO-90	24,9

Упаковка - 10 шт.

Дополнительная продукция. Фурнитура САМАР

Планка для завес САМАР 37*2000

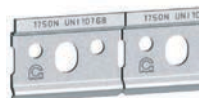

3,99

Артикул	873 AC Z1 20 00 IP
Высота, мм	37
Ширина, мм	2000
Толщина, мм	1,4
Нагрузка, кг	178
Материал	сталь
Отделка	цинк
Скидка от, шт.	15
Кол-во в упаковке, шт.	15

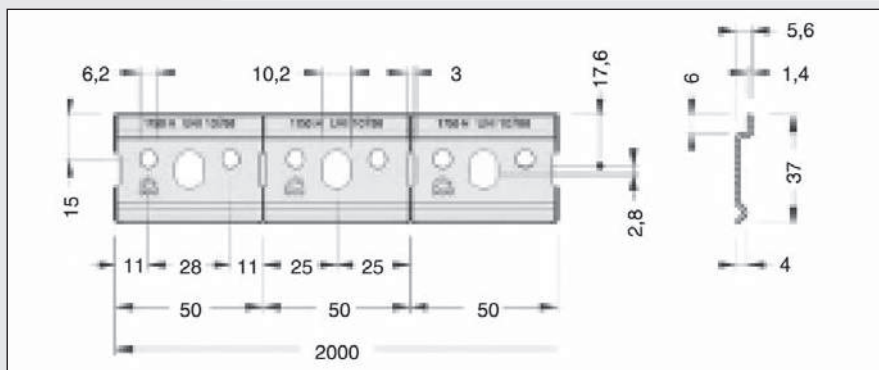

Шкала скидок распространяется кратно упаковке: 1 упаковка = 15 шт. (30 погонных метров).

- Производятся только из сертифицированной стали UNI EN 10142/97.
- Прошли испытания, проведенные сертификационным центром CATAS (IT) по европейскому стандарту UNI 10768, которые подтвердили разрешенную нагрузку 1750 Н (178 кг).
- Толщина профиля — 1,4 мм; это представляет огромную разницу с точки зрения прочности, по сравнению с более тонкими вариантами, предлагаемыми в продаже.
- Длина профиля составляет 2000 мм, он имеет насечки через каждые 50 мм для более легкого разделения.

Рекомендуемое сочетание: завесы серий 806, 818

Планка для завес САМАР 27*60мм

Рекомендуемое сочетание: скрытая подвеска 801, 806, 818



0,195

Артикул	875 AC Z10060
Высота, мм	27
Ширина, мм	60
Толщина, мм	1,8
Нагрузка, кг	200
Материал	сталь
Отделка	цинк
Скидка от, шт.	50
Кол-во в упаковке, шт.	800

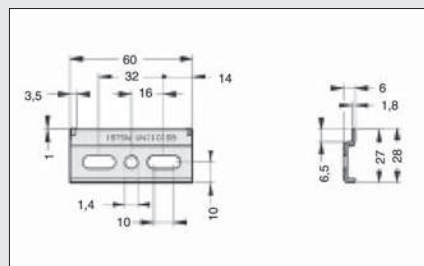

Завеса 806 с регулировкой САМАР на шурупы, левая / правая



0,82

Артикул	806 14P2VISX (левая)	806 14P2VIDX (правая)
Тип крепления	саморез	саморез
Регулировка, мм	25 гл. / 28 выс.	25 гл. / 28 выс.
Нагрузка, кг	50	50
Материал	АБС/сталь	АБС/сталь
Скидка от, шт.	50	50
Кол-во в упаковке, шт.	200	200

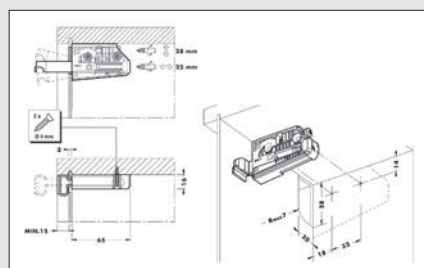

Завеса 806 с регулировкой САМАР под пресс, левая / правая



0,82

Артикул	806 22P2INSX (левая)	806 22P2INDX (правая)
Тип крепления	пресс	пресс
Регулировка, мм	25 гл. / 28 выс.	25 гл. / 28 выс.
Нагрузка, кг	65	65
Материал	АБС/сталь	АБС/сталь
Скидка от, шт.	50	50
Кол-во в упаковке, шт.	200	200

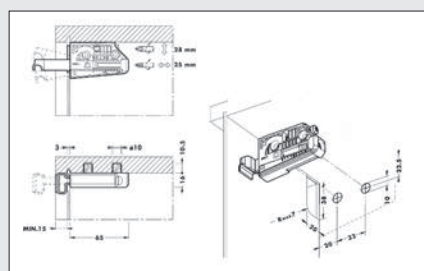

⚠ Обратите внимание на необходимость правильного подбора крепежных элементов (дюбелей, шурупов в соответствии с материалом стены).

Цены с НДС. Расчет производится в белорусских рублях. Валютный эквивалент цен в евро указан справочно и не является публичной офертой.

Дополнительная продукция. Фурнитура САМАР

Накладка к завесе 806 САМАР, никель-сатин, левая / правая



0,32

Артикул	806 00NS00SX (левая)	806 00NS00DX (правая)
Материал	сталь	сталь
Отделка	сатин	сатин
Скидка от, шт.	50	50
Кол-во в упаковке, шт.	400	400

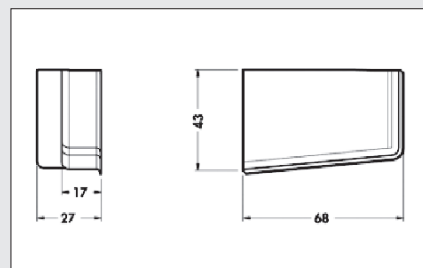

Накладка к завесе 806 САМАР, белая, левая / правая



0,19

Артикул	806 000100SX (левая)	806 000100DX (правая)
Материал	пластик	пластик
Отделка	белая	белая
Скидка от, шт.	50	50
Кол-во в упаковке, шт.	400	400

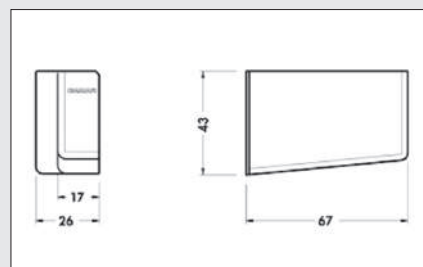

Завеса 807 скрытого крепления корпус-стена, левая / правая



2,99

Артикул	807 02Z1INSX (левая)	807 02Z1INDX (правая)
Регулировка, мм	19 гл. / 22 выс.	19 гл. / 22 выс.
Нагрузка, кг	120	120
Материал	сталь	сталь
Отделка	никель	никель
Скидка от, шт.	20	20
Кол-во в упаковке, шт.	100	100

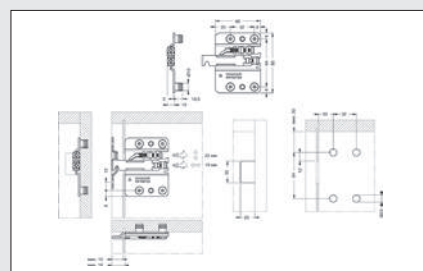

Пастиковая накладка завесы 807 белая, левая / правая



0,24

Артикул	807 000100SX (левая)	807 000100DX (правая)
Материал	пластик	пластик
Отделка	белая	белая
Скидка от, шт.	20	20
Кол-во в упаковке, шт.	100	100

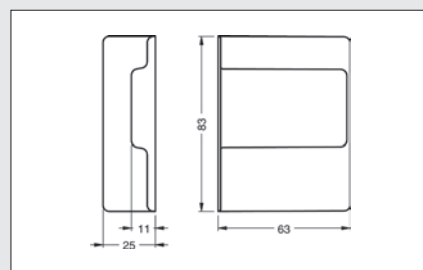

Завеса 807 RV скрытого крепления для корпусов с выдвигающимися ящиками, левая / правая



2,99

Артикул	807 02Z1RVSX (левая)	807 02Z1RVDX (правая)
Регулировка, мм	19 гл. / 22 выс.	19 гл. / 22 выс.
Нагрузка, кг	120	120
Материал	сталь	сталь
Отделка	никель	никель
Скидка от, шт.	20	20
Кол-во в упаковке, шт.	100	100

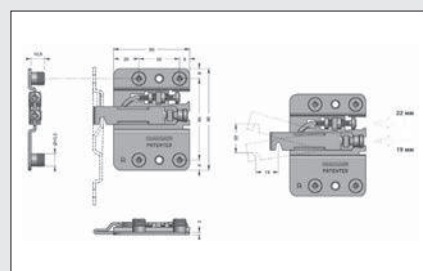

! Обратите внимание на необходимость правильного подбора крепежных элементов (дюбелей, шурупов в соответствии с материалом стены).

Дополнительная продукция. Фурнитура САМАР

Пластиковая накладка завесы 807 RV для выдвжных ящиков белая, симметричная



0,24

Артикул	8070001RV00
Материал	пластик
Отделка	белая
Скидка от, шт.	20
Кол-во в упаковке, шт.	100

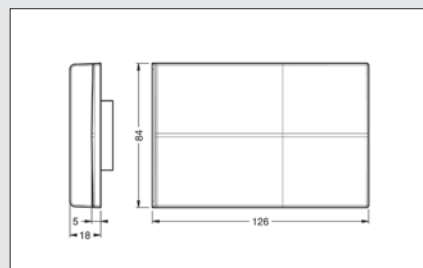

Ответная планка завесы 807 скрытого крепления 60x70



1,25

Артикул	897 ASZ1 6070
Высота, мм	70
Ширина, мм	60
Материал	сталь
Отделка	цинк
Скидка от, шт.	20
Кол-во в упаковке, шт.	200

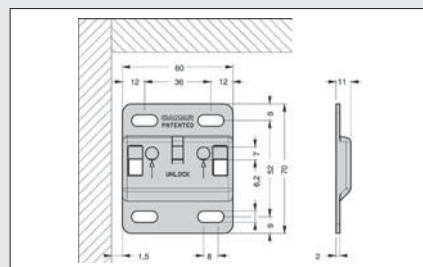

Ответная планка завесы 807 скрытого крепления 120x120



3,99

Артикул	897 ASZ1 1212
Высота, мм	120
Ширина, мм	120
Материал	сталь
Отделка	цинк
Скидка от, шт.	20
Кол-во в упаковке, шт.	50

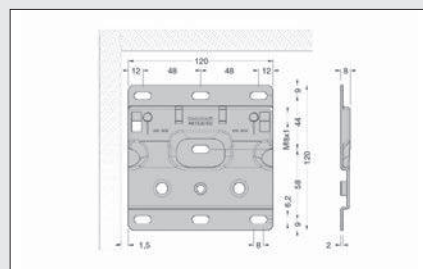

Подвеска корпусов скрытая с фиксатором, левая / правая



Артикул	818 32Z1E8SX (левая)	818 32Z1E8DX (правая)
Тип крепления	пресс	пресс
Регулировка, мм	25 гл. / 18 выс.	25 гл. / 18 выс.
Нагрузка, кг	60	60
Материал	сталь	сталь
Отделка	цинк	цинк
Скидка от, шт.	20	20
Кол-во в упаковке, шт.	100	100
Цена	1,65	1,65

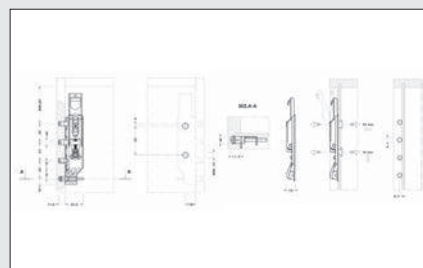

Заглушка d-10 мм белая, для скрытой подвески 818



0,08

Артикул	81015011012
Регулировка, мм	d10 / H-0,5
Материал	пластик
Отделка	белый
Скидка от, шт.	20
Кол-во в упаковке, шт.	5000

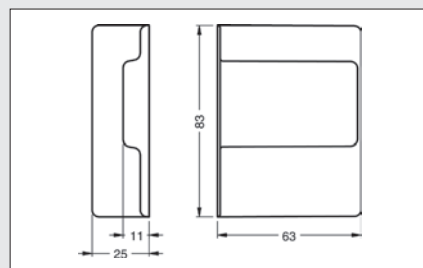

⚠ Обратите внимание на необходимость правильного подбора крепежных элементов (дюбелей, шурупов в соответствии с материалом стены.

Цены с НДС. Расчет производится в белорусских рублях. Валютный эквивалент цен в евро указан справочно и не является публичной офертой.

Дополнительная продукция. Фурнитура САМАР

Завеса 801 стальная усиленная под пресс, левая / правая



1,65

Артикул	801 22 Z1 INSX (левая)	801 22 Z1 INDX (правая)
Тип крепления	пресс	пресс
Регулировка, мм	19 гл. / 22 выс.	19 гл. / 22 выс.
Нагрузка, кг	100	100
Материал	сталь	сталь
Отделка	цинк	цинк
Скидка от, шт.	20	20
Кол-во в упаковке, шт.	200	200

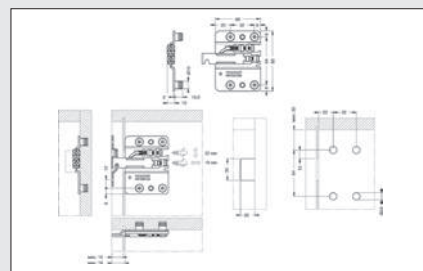

Пластиковая накладка для завесы 801, белая, левая / правая



0,19

Артикул	801 00 01SX (левая)	801 00 01DX (правая)
Материал	пластик	пластик
Отделка	белая	белая
Скидка от, шт.	20	20
Кол-во в упаковке, шт.	400	400

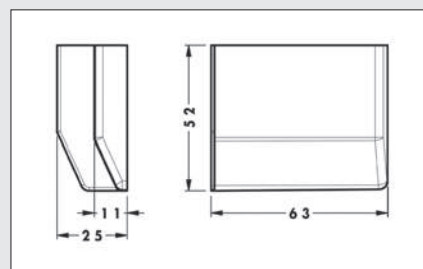

Крепление навесной системы настенных панелей с регулировкой (на шурупы)

Рекомендуемое сочетание: верхнее крепление 814 64 Z1 VI 00 + нижнее крепление 814 64Z1VI01



Артикул	814 64Z1VI00 (верхнее)	814 64Z1VI01 (нижнее)
Тип крепления	накладной	накладной
Регулировка, мм	±5	±5
Нагрузка, кг	300	300
Материал	сталь	сталь
Отделка	цинк	цинк
Скидка от, шт.	20	20
Кол-во в упаковке, шт.	100	100
Цена	2,30	2,75

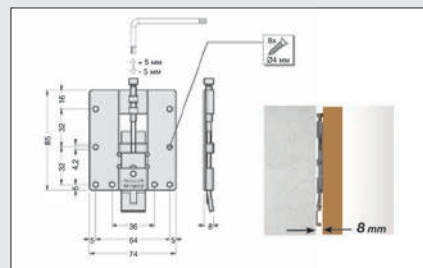

Крепление врезное D35mm настенных панелей с регулировкой

Рекомендуемое сочетание: планка 814 ACZ11635



2,75

Артикул	814 35 P20205
Тип крепления	врезной
Регулировка, мм	2 гл./8 выс.
Нагрузка, кг	42
Материал	сталь/пластик
Отделка	цинк/черный
Скидка от, шт.	20
Кол-во в упаковке, шт.	100

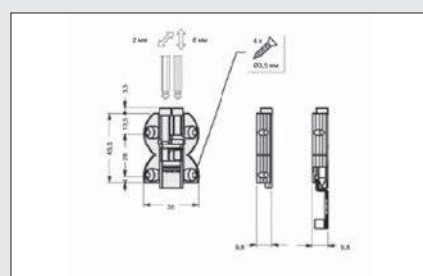

Планка для врезного крепления D35mm настенных панелей с регулировкой

Рекомендуемое сочетание: крепление 814 35P20205



0,32

Артикул	814 AC Z11635
Тип крепления	накладной
Нагрузка, кг	42
Материал	сталь
Отделка	цинк
Скидка от, шт.	20
Кол-во в упаковке, шт.	100

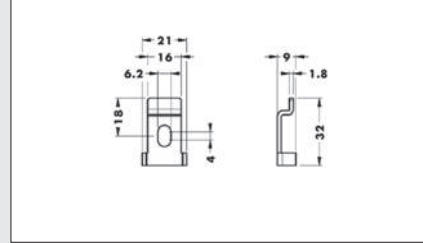

⚠ Обратите внимание на необходимость правильного подбора крепежных элементов (дюбелей, шурупов в соответствии с материалом стены.

Дополнительная продукция. Фурнитура САМАР

Боковой подпятник 300 САМАР с регулировкой (нагрузка 150 кг)



1,44

Артикул	300 00Z200Z2
Тип крепления	накладной
Регулировка по высоте, мм	0-20
Нагрузка, кг	150
Материал	сталь/пластик
Отделка	цинк/черный
Скидка от, шт.	50
Кол-во в упаковке, шт.	200

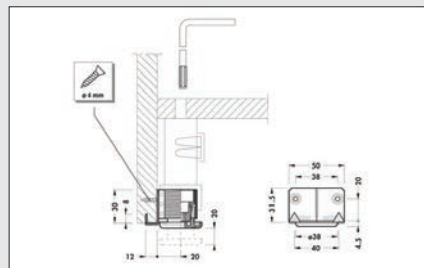

Боковой подпятник 301 САМАР с регулировкой (нагрузка 100 кг)



0,72

Артикул	301 00Z200A2
Тип крепления	накладной
Регулировка по высоте, мм	0-10
Нагрузка, кг	100
Материал	сталь/пластик
Отделка	цинк/черный
Скидка от, шт.	50
Кол-во в упаковке, шт.	200

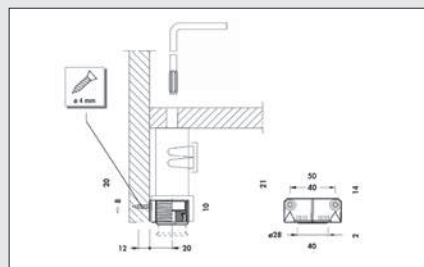

Врезной подпятник 304 с регулировкой



1,25

Регулировка: шестигранник 4 мм

Артикул	304 14 P2 00A2
Тип крепления	врезной
Регулировка по высоте, мм	0-10
Нагрузка, кг	100
Материал	сталь/пластик
Отделка	цинк/черный
Скидка от, шт.	50
Кол-во в упаковке, шт.	200

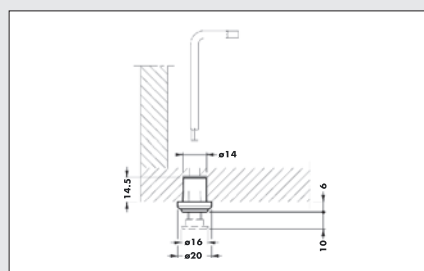

Врезной подпятник

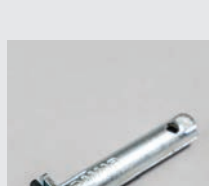

Регулировка: шестигранник 4 мм

Артикул	306 10 Z0 1202	306 05 Z0 1202	306 03 Z0 1202
Тип крепления	врезной	врезной	врезной
Высота, мм	100	52	32
Регулировка по высоте, мм	0-25	0-25	0-18
Нагрузка, кг	300	300	300
Материал	замак/ПП	замак/ПП	замак/ПП
Отделка	цинк/черный	цинк/черный	цинк/черный
Скидка от, шт.	20	20	20
Кол-во в упаковке, шт.	100	100	100
Цена	2,99	2,30	2,16

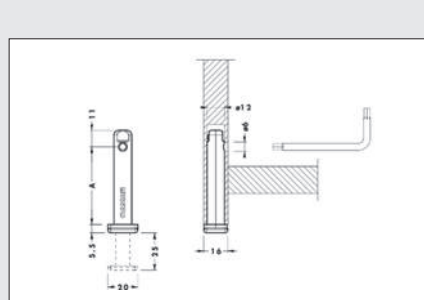

Ножка опорная, накладная



Артикул	????????	308 08Z29002
Высота	60	80
Тип крепления	накладная	накладная
Регулировка, мм	0-20	0-20
Нагрузка, кг	400	400
Материал	сталь/замак/АБС	сталь/замак/АБС
Отделка	цинк/черный	цинк/черный
Скидка от, шт.	20	20
Кол-во в упаковке, шт.	100	100
Цена	1,60	1,70

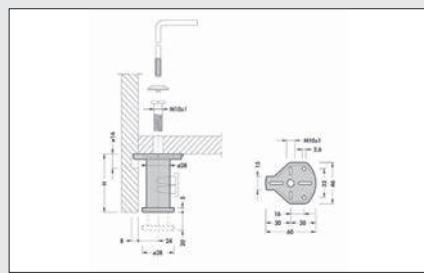

⚠ Обратите внимание на необходимость правильного подбора крепежных элементов (дюбелей, шурупов в соответствии с материалом стены.

Цены с НДС. Расчет производится в белорусских рублях. Валютный эквивалент цен в евро указан справочно и не является публичной офертой.

Дополнительная продукция. Фурнитура САМАР

Винт 40мм для ножки опорной 308



0,68

Артикул	308 40 Z1 0000
Регулировка, мм	H-40, D-16
Материал	сталь
Отделка	цинк
Скидка от, шт.	20
Кол-во в упаковке, шт.	400

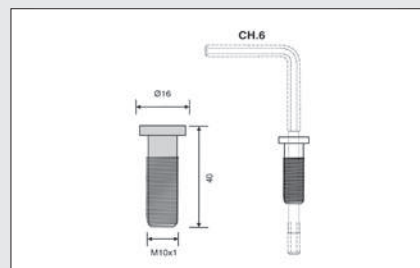

Заглушка к ножке опорной 308, белая



0,08

Артикул	81037010000
Регулировка, мм	D10 / H-0,5
Материал	пластик
Отделка	белый
Скидка от, шт.	20
Кол-во в упаковке, шт.	400

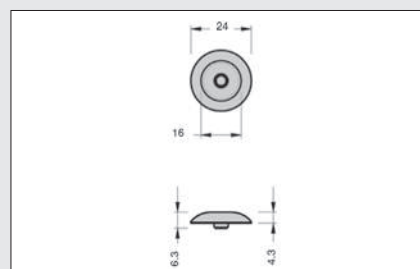

Ножка пластиковая (4 шт. в упаковке)



Артикул	450 10P 2S 412	450 15P 2S 412
Высота, мм	100	150
Регулировка, мм	+20-5	+20-5
Нагрузка, кг	60	60
Материал	пластик	пластик
Отделка	черный	черный
Скидка от, упак./шт.	10/40	10/40
Кол-во в упаковке, шт.	800	800
Цена за 1 шт.	0,80	0,90

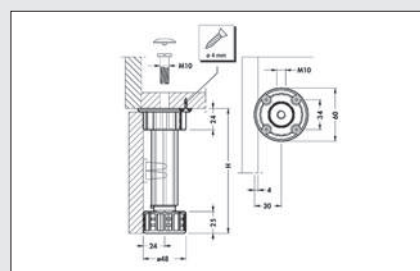

Клипса к пластиковой ножке (универсальная, без крепления)



0,10

Артикул	225 00 32 0000
Регулировка, мм	50x10мм
Материал	пластик
Отделка	черный
Скидка от, шт.	20
Кол-во в упаковке, шт.	800

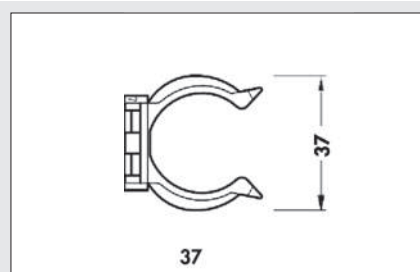

Крепление клипсы к цоколю из ДСП



0,10

Артикул	224 00 35 VIT2
Материал	пластик
Отделка	черный
Скидка от, шт.	20
Кол-во в упаковке, шт.	800

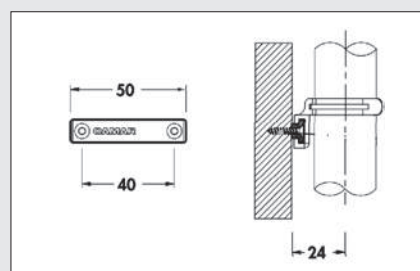

⚠ Обратите внимание на необходимость правильного подбора крепежных элементов (дюбелей, шурупов в соответствии с материалом стены.

Дополнительная продукция. Фурнитура САМАР

Крепление клипсы к цоколю из пластика



0,10

Артикул	224 00 35 PLS2
Материал	пластик
Отделка	черный
Скидка от, шт.	20
Кол-во в упаковке, шт.	800

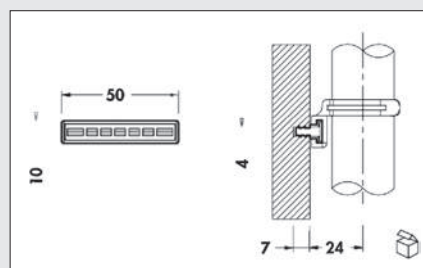

Опора САМАР с регулировкой (+100мм) с декоративной крышкой (комплект 4 шт.)



Артикул	613 70A0 001	613 65C1 001	613 70C1 001
Высота, мм	705	655	705
Цвет крышки	АО (рифленый алюминий)	хром (под заказ)	хром (под заказ)
Регулировка, мм	+100	+100	+100
Материал	алюминий, пластик	сталь + пластик	сталь + пластик
Отделка	черный	черный	серый
Скидка от, шт.	8	-	-
Кол-во в упаковке, шт.	1	-	-
Цена	28	26	27

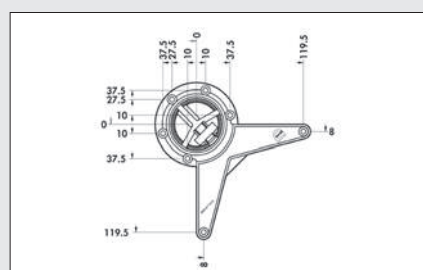

Колесо мебельное с креплением для 613 опоры



9,90

Артикул	613 000200R1
Высота, мм	60
Материал	пластик
Отделка	черный
Скидка от, шт.	50
Кол-во в комплекте, шт.	200

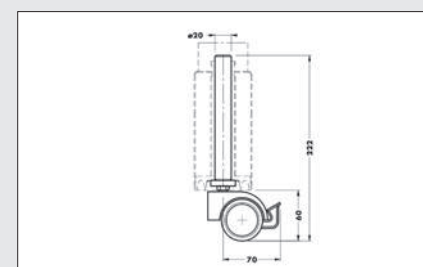

Комплект крепления декоративной панели к опорам стола, D=60мм



9,90

Артикул	660 M60
Материал	пластик
Отделка	черный
Скидка от, шт.	8
Кол-во в упаковке, шт.	-



! Обратите внимание на необходимость правильного подбора крепежных элементов (дюбелей, шурупов в соответствии с материалом стены).

Цены с НДС. Расчет производится в белорусских рублях. Валютный эквивалент цен в евро указан справочно и не является публичной офертой.

Калькулятор для подбора
силового механизма AVENTOS



www.antarion.by/calc

Подключайте бот ByBlumBot
для TELEGRAM



Всегда под рукой: калькулятор,
прайс, инструкции Blum

Предложение месяца

Каждый месяц мы отбираем для вас лучшие товары Blum. Они заслужили доверие покупателей и пользуются большим спросом. У вас есть уникальная возможность приобрести их по выгодной цене. Количество акционных товаров ограничено, успеете оформить заказ уже сейчас!

**Ежемесячно мы меняем товар –
следите за обновлениями!**



Данный Прейскурант напечатан в соответствии с бренд-буком компании Julius Blum GmbH и с соблюдением авторских прав правообладателя на фотографии, описание изделий и техническую информацию

ПАН ФАСАД ТМ

САЛОН МЕБЕЛИ И КОМПЛЕКТУЮЩИХ

220063, Республика Беларусь
г.Минск, ул. Неманская, 2, оф. 171 (1 этаж)
Телефон: +375 17 224 55 55, +375 17 224 77 77
Velcom: +375 44 763 55 55
MTS: +375 33 673 55 55
e-mail: mail@panfasad.com

ОПТОВЫЕ ПРОДАЖИ. СКЛАД

220124, Республика Беларусь
г.Минск, ул. Масюковщина, 2в
Velcom: +375 44 550 14 14
e-mail: mail@panfasad.com



www.panfasad.com

